

# SUEVIA

## ABREUVOIRS POUR LE BIEN-ÊTRE ANIMAL



## CATALOGUE 2019



**B**OVINS  
**C**CHEVAUX  
**O**VINS  
**C**CAPRINS  
**P**ORCS



## NOTRE PRESENTATION

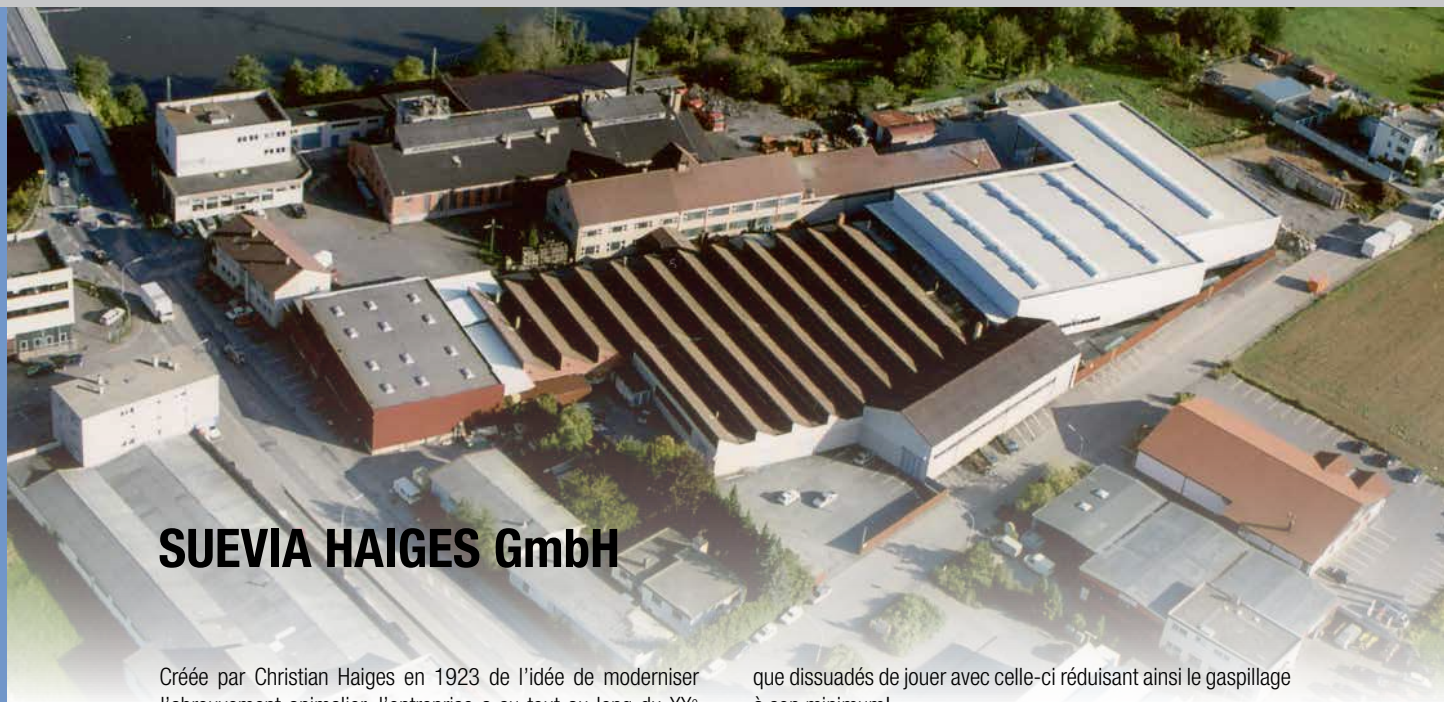

### SUEVIA HAIGES GmbH

Créée par Christian Haiges en 1923 de l'idée de moderniser l'abreuvement animalier, l'entreprise a su tout au long du XX<sup>e</sup> siècle conjuguer tradition et innovation technologique. Dirigée avec succès depuis quatre générations par la famille HAIGES elle rayonne aujourd'hui sur l'ensemble du marché mondial.

Le siège de l'entreprise se trouve à KIRCHHEIM AM NECKAR situé entre STUTTGART et HEILBRONN, dans le sud de l'Allemagne au centre de la région 'Souabe'. Cette contrée est nommée sur les cartes d'époque comme «SUEVIA» – le pays des Suèbes. C'est ainsi que la société adopta la marque SUEVIA. Cette région est reconnue mondialement pour sa créativité et ses produits de qualité. Nous perpétons avec fierté cette réputation.

Avec plus de 150 collaborateurs, nous fabriquons nos produits dans notre usine et les expédions dans le monde entier. Notre filiale RICO SUEVIA, se situant à REIMS, nous représente sur le marché français depuis plusieurs décennies.

Dans notre fonderie à la pointe de la technologie, nous produisons nos abreuvoirs en fonte grise aux propriétés exceptionnelles en termes de résistance mécanique et de flexion. C'est aussi dans notre atelier d'émaillerie que nous finissons les bols pour obtenir un revêtement de qualité. Nous mettons un point d'honneur particulier à la fiabilité et longévité de nos abreuvoirs. Par ailleurs, nous équipons nos flotteurs d'une soupape tubulaire robuste et durable que nous fabriquons nous-mêmes sur nos centres de tournage-fraisage et décolletage (CNC) de haute précisions.

Grâce à la maîtrise de ces technologies, la forme anti-salissures de nos abreuvoirs, leur soupape particulièrement souple et hygiénique située à l'emplacement le plus adéquat de la cuve, les animaux sont ainsi approvisionnés en eau fraîche tout autant

que dissuadés de jouer avec celle-ci réduisant ainsi le gaspillage à son minimum!

Pour les stabulations libres nous proposons en différentes versions et longueurs une très large gamme d'abreuvoirs en acier inoxydable, fabriqués sur des machines ultra modernes. Nos produits en polyéthylène (niches à veaux, bacs de pâtures, etc.), sortent aussi de nos propres ateliers de rotomoulage et viennent compléter notre large gamme de produits d'excellente qualité.

Notre présence régulière sur les plus importantes foires internationales agricoles nous permet de rester en contact avec les utilisateurs et répondre à leurs besoins. Notre atelier de prototype en étroite collaboration avec notre bureau d'étude, nous permet de répondre rapidement à la demande de nos clients. Toutes remarques sont acceptées afin de faire évoluer nos produits. Nous vous accompagnons volontiers dans vos idées.

Chez SUEVIA vous trouverez une large gamme d'abreuvoirs et accessoires pour chaque type d'animal, quel que soit son âge. Concernant nos équipements d'élevage comme les bacs de pâture, brosses à vaches, les niches à veaux et nos multiples accessoires, vous noterez la popularité grandissante qu'ils rencontrent auprès des éleveurs du monde entier.

L'eau est un besoin vital pour l'animal, pensez-y ! La technique SUEVIA est un bon compromis entre l'abondance et l'économie pour l'abreuvement de vos animaux.

**SUEVIA travaille pour le bien-être de votre cheptel.**

**SUEVIA le fabricant d'abreuvoirs de qualité !**

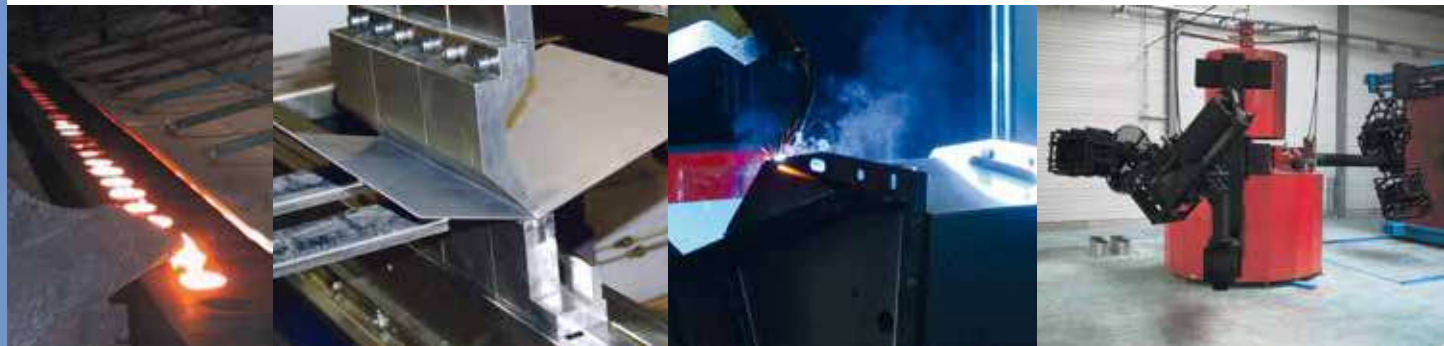





### 6 Abreuvoirs pour Veaux, Chevaux



### 10 Abreuvoirs pour Bovins, Chevaux



### 16 Abreuvoirs Chauffants et Antigels



### 34 Abreuvoirs pour Stabulations Libres

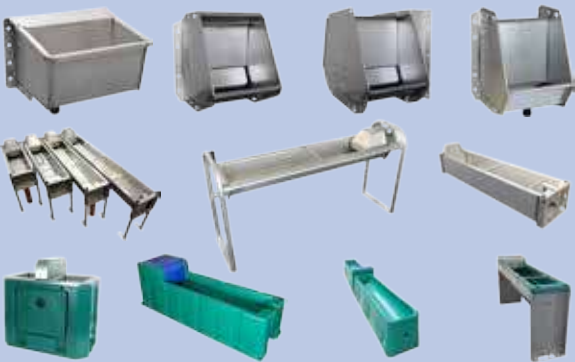

### 57 Abreuvoirs de Pâture



### 66 Flotteurs



### 68 Accessoires



### 72 Niches à Veaux



### 76 Brosses à Vaches



### 80 Abreuvoirs pour Ovins, Caprins



### 87 Abreuvoirs pour Porcs



### 120 Linéaire SUEVIA et Tarif Gamme RICO



Offres applicables aux professionnels de l'industrie, commerce et de l'artisanat aux titres d'opérations commerciales. Les offres de ce catalogue sont sans engagement, cela dit vos besoins passeront par une confirmation de commande et seront définitifs qu'après livraison des articles disponibles en nos dépôts. Nous nous réservons le droit sur les modifications techniques, changement de modèle et erreur d'impression. Les couleurs ne peuvent être garantie à l'identique. La parution de ce catalogue annule et remplace toutes parutions précédentes. Garantie des prix : nos prix s'entendent HORS TVA et en EURO départ usine. Nos conditions de vente restent à votre disposition. Pour tous renseignements complémentaires, vous pouvez nous contacter à l'adresse figurant au dos de notre catalogue. A noter que tous les accessoires de ce catalogue rentrent dans la catégorie Abreuvoirs pour les remises (hors références commençant par 102,132,162 et 202.)

Recommandé pour:



Bovins Vaches    Veaux    Chevaux    Ovins    Caprins    Porcs    Porcelets    Chiens

Pictogrammes



Conditionnement: 2 pièces sous blister

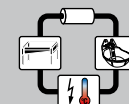

Possibilité de montage sur circuit en boucle

PG 2

Produits Groupe 2: Conditions de vente particulières



### Abreuvoirs Bovins

Vous trouverez dans les prochaines pages un aperçu du programme des abreuvoirs SUEVIA pour l'élevage bovin.

Dans cette rubrique vous trouverez une gamme complète d'abreuvoirs en fonte émaillée de haute qualité, en Inox et en matières synthétiques. Pour les stabulations situées en région froide, nous proposons un éventail d'abreuvoirs antigels, soit chauffants, soit sans électricité. Pour l'abreuvement des vaches laitières vous aurez le choix entre des abreuvoirs individuels compacts à gros débit d'eau et des abreuvoirs collectifs à grosse contenance. Pour l'abreuvement en plein air nous vous proposons également plusieurs systèmes.

Notre expertise, basée sur une connaissance acquise depuis de très nombreuses années au contact des éleveurs et des Instituts de recherche animale, nous permet de faire évoluer les produits pour une utilisation optimale.

Nos abreuvoirs en fonte sont recouverts d'un revêtement en émail de haute qualité, qui garantit une surface hygiénique de longue durée.

Dans le choix de nos aciers Inox, nous ne retenons que les meilleurs produits.

Nos produits en matières synthétiques sont bien entendu résistants aux U.V. Les caractéristiques de nos matières premières sont régulièrement contrôlées.

Vous avez des questions sur une utilisation particulière d'un abreuvoir? Nous restons à votre entière disposition pour vous aider dans votre choix.

	Poids de l'animal en kg	Performance laitière par jour en kg	Besoin en eau en litre par animal par jour à température ambiante de 5 °C	Besoin en eau en litre par animal par jour à température ambiante de 29 °C	Hauteur de montage en cm
Veau	90	-	8	13	40 à 60
	180		14	23	
Bovin	350	-	25	40	60 à 70
Vache tarie	630	-	40	60	60 à 90
Vache laitière	-	27	85	105	70 à 100
		45	125	180	

Les hauteurs d'installation sont données à titre indicatif. Un montage adapté à la morphologie des animaux et aux conditions d'utilisation doit être prévu. La consommation en eau est très variable, elle est en fonction de la température ambiante et des besoins liés à la production de lait.







### Abreuvoirs à palette

Les abreuvoirs à palette sont de conception classique. L'animal appuie sur la palette, la soupape s'ouvre et libère l'eau qui s'écoule dans le bol. Les abreuvoirs à palette sont essentiellement utilisés pour l'abreuvement de bêtes à cornes et bovins avec anneau nasal.

L'abreuvoir à palette nécessite un nettoyage régulier. Du fait de sa conception, le risque d'accumulation de résidus derrière la palette est accru. C'est pour pallier à cela que SUEVIA développa, dans les années 80, le premier abreuvoir à soupape tubulaire, afin de réduire considérablement la maintenance.

### Abreuvoirs à soupape tubulaire

L'abreuvoir à soupape tubulaire peut être utilisé par tous types d'animaux. Le bol est facilement accessible par l'animal et la soupesse de la soupape tubulaire facilite son abreuvement, non seulement de face, mais aussi par les cotés. Le levier de soupape libère l'eau en douceur et en quantité suffisante. Même les animaux les plus sensibles acceptent la soupape tubulaire.

Pour la maintenance, par exemple pour le changement d'un ressort de soupape, il suffit de couper l'arrivée d'eau par le vis de réglage se trouvant sur le devant de la soupape tubulaire, puis dévisser celle-ci. Il n'est pas nécessaire de couper l'alimentation en eau générale, les autres abreuvoirs se trouvant sur la ligne d'eau continuent à fonctionner.



### Coupe de la soupape tubulaire

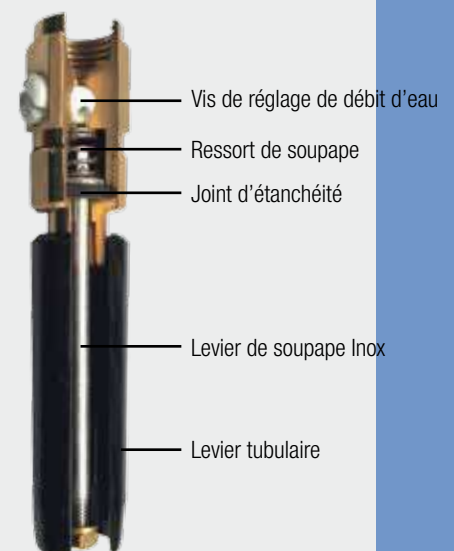



## ABREUVOIRS VEAUX



131.0152

également à soupape  
Inox 1/2"



### UN CHOIX JUDICIEUX !

#### Abreuvoirs avec réserve d'apprentissage pour veaux, ovins, caprins et chiens

Pour une croissance saine de vos jeunes animaux il est indispensable qu'ils apprennent vite à s'abreuver. C'est pour cela que les modèles 370 et 375 avec réserve d'apprentissage furent élaborés. Les jeunes animaux qui n'ont pas encore l'habitude de s'abreuver automatiquement, l'apprennent d'abord le reste d'eau se trouvant dans le bol puis l'eau se trouvant dans la réserve d'apprentissage. Par ces faits, ils ne peuvent s'empêcher de toucher la soupape tubulaire et apprennent l'utilisation d'un abreuvoir. L'abreuvement en quantité suffisante est ainsi garanti.

### Abreuvoir avec réserve d'apprentissage

**Modèle 370 à soupape laiton 1/2"**

Réf. 100.0370

**Modèle 370 à soupape inox 1/2"**

Réf. 100.0379

- Bol **en fonte, entièrement émaillé**, facile à nettoyer
- Contrairement aux abreuvoirs classiques à niveau constant, **l'eau non stagnante, est toujours propre et fraîche**
- Soupape tubulaire particulièrement souple même à pression élevée (6 bar)
- La soupape libère l'eau par appui dans n'importe quel sens et en douceur
- Avec un **petit creux pour une réserve d'eau derrière la soupape**, qui attire le jeune animal à boire
- Raccordement 1/2" mâle par le haut
- **Réglage du débit d'eau par vis située sur la soupape**, pas besoin de démontage
- Sa forme spéciale de faible encombrement permet le montage du bol sur poteaux, murs et coins à 90°

#### ACCESSOIRES:

- **1 étrier de fixation** (réf. 131.0152) pour une installation sur poteaux 1" - 1 1/2"
- **Kit de réglage en hauteur inox sans outils** (réf. 101.0433) hauteur de réglage 50 cm par palier de 10 cm

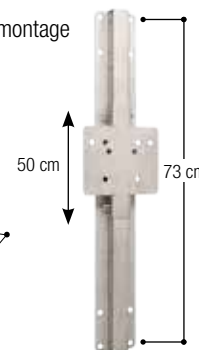
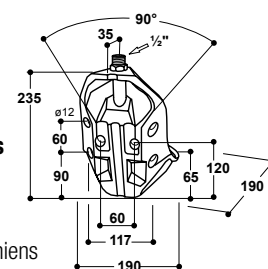

**RECOMMANDÉ POUR:** Veaux, ovins, caprins, chiens

Réf.	Désignation	Conditionnement
100.0370	Abreuvoir Mod. 370-MS1/2"	1 pièce/carton
100.0379	Abreuvoir Mod. 370-VA1/2"	1 pièce/carton
131.0152	Etrier de fixation M10 1" - 1 1/2", galvanisé	1 pièce/sachet
101.0433	Kit de réglage en hauteur inox sans outils	1 pièce

### Abreuvoir avec réserve d'apprentissage

**Modèle 375 à soupape laiton 3/4"**

Réf. 100.3753

**Modèle 375 à soupape inox 3/4"**

Réf. 100.3759

- Bol **en fonte, entièrement émaillé**, facile à nettoyer
- Contrairement aux abreuvoirs classiques à niveau constant, **l'eau non stagnante est toujours propre et fraîche**
- Soupape tubulaire particulièrement souple même à pression élevée (6 bar)
- La soupape libère l'eau par appui dans n'importe quel sens et en douceur
- Avec un **petit creux pour une réserve d'eau derrière la soupape**, qui attire le jeune animal pour l'apprendre à boire
- Raccordement femelle 3/4" par le haut et par le bas, **pour montage sur un circuit en boucle** avec un réchauffeur d'eau SUEVIA Modèles 300 à 312 !
- **Réglage du débit d'eau par vis située sur la soupape**, pas besoin de démontage
- Sa forme spéciale permet le montage du bol sur poteaux, murs et coins à 90°

#### ACCESSOIRES:

- **2 étriers de fixation** (réf. 131.0169) pour une installation sur poteaux 1 1/2" - 2"
- **Kit de réglage en hauteur inox sans outils** (réf. 101.0433) hauteur de réglage 50 cm par palier de 10 cm
- **Kit de montage sur circuit en boucle 3/4"**, en Inox (réf. 103.1983), pour réaliser un raccordement facile des abreuvoirs sur un circuit en boucle

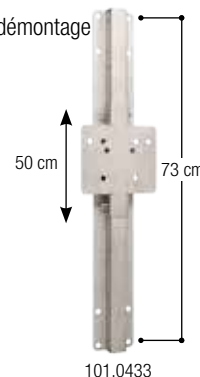
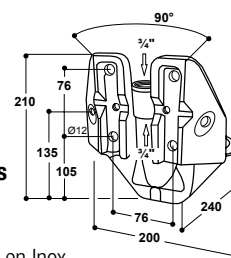

**RECOMMANDÉ POUR:** Veaux, ovins, caprins, chiens

Réf.	Désignation	Conditionnement
100.3753	Abreuvoir Mod. 375-MS3/4"	1 pièce/carton
100.3759	Abreuvoir Mod. 375-VA3/4"	1 pièce/carton
131.0169	Etrier de fixation M12 1 1/2" - 2", galvanisé	1 pièce/sachet
101.0433	Kit de réglage en hauteur inox sans outils	1 pièce
102.1127	Tuyau de raccordement Inox 3/4", 19 cm, droit, m/m	1 pièce
103.1983	Kit de montage sur circuit en boucle 3/4"	1 pièce/sachet

## POUR CIRCUITS EN BOUCLE

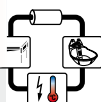

également à soupape  
Inox 3/4"



131.0169

131.0169



103.1983

102.1127

6







### Abreuvoir Modèle 10P

Réf. 100.0010

- Cuve en **matière synthétique AQUATHAN haute résistance**
- Très élastique, grande résistance aux coups
- **Aucun angle vif, aucun risque de blessure**
- Soupape laiton avec raccordement 1/2" mâle par le haut
- Soupape tubulaire qui libère l'eau en douceur, **avec réserve d'apprentissage**
- Débit d'eau réglable en agrandissant le trou du gicleur

#### ACCESSOIRES:

- **1 étrier de fixation** (réf. 131.0169) pour une installation sur poteaux 1 1/2" - 2"

#### RECOMMANDÉ POUR:

Veaux, chevaux

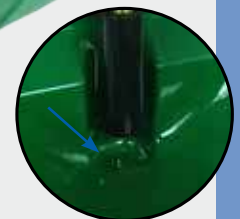
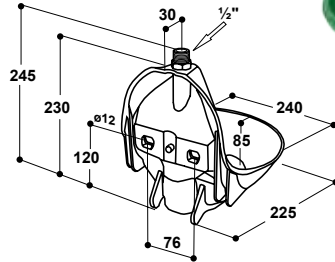

avec réserve d'apprentissage

### Abreuvoir

**Modèle 12P vert à soupape laiton 3/4"**

Réf. 100.0123

**Modèle 12P vert à soupape Inox 3/4"**

Réf. 100.0129

**Modèle 12P noir à soupape Inox 3/4"**

Réf. 100.0128

**Modèle 12P rose à soupape laiton 3/4"**

Réf. 100.0122

- Cuve en **matière synthétique AQUATHAN haute résistance**
- Très élastique, grande résistance aux coups
- **Aucun angle vif, aucun risque de blessure**
- Soupape tubulaire particulièrement souple en laiton (3/4") ou en Inox (3/4")
- **Raccordement femelle par le haut ou par le bas**
- **Réglage du débit d'eau par vis située sur la soupape**, pas besoin de démontage
- Soupape tubulaire qui libère l'eau en douceur

#### ACCESSOIRES:

- **2 étriers avec contre-plaque de renfort** (réf. 101.0167), pour fixation sur tube de 1 1/2" - 2"
- **Kit de montage sur circuit en boucle 3/4"**, en Inox (réf. 103.1983), pour réaliser un raccordement facile des abreuvoirs sur un circuit en boucle

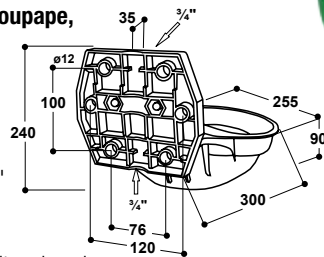

également à soupape Inox 3/4"

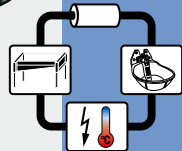

#### RECOMMANDÉ POUR:

Veaux, chevaux, veaux de boucherie

Réf.	Désignation	Conditionnement
100.0123	Abreuvoir Mod. 12P-MS3/4", vert	5 pièces/carton
100.0129	Abreuvoir Mod. 12P-VA3/4", vert	5 pièces/carton
100.0128	Abreuvoir Mod. 12P-VA3/4", noir	5 pièces/carton
100.0122	Abreuvoir Mod. 12P-MS3/4", rose	5 pièces/carton
101.0167	Etrier 1 1/2" - 2", avec contre-plaque de renfort	1 pièce/sachet
102.1127	Tuyau de raccordement Inox 3/4", 19 cm, droit, m/m	1 pièce
103.1983	Kit de montage sur circuit en boucle 3/4"	1 pièce/sachet



102.1127



## ABREUVOIRS VEAUX ET CHEVAUX



100.0130  
100.0131

avec bouchon de vidange  
en fond de cuve !



102.0352



100.0340



102.0352

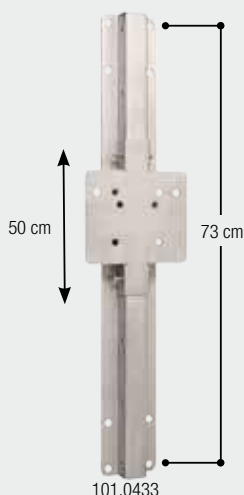

101.0433

### Abreuvoirs à niveau constant

**Modèle 130P (polyéthylène) jusqu'à 5 bar**

Réf. 100.0130

**Modèle 130P-N (polyéthylène) jusqu'à max. 1 bar**

Réf. 100.0131

**Modèle 340 (en fonte, émaillé) jusqu'à 5 bar**

Réf. 100.0340

- Bol spacieux en **polyéthylène** ou en **fonte émaillée noir**
- Flotteur gros débit
- Modèle 130P + 130P-N: avec **bouchon de vidange** pour un nettoyage simple et efficace
- Capot du flotteur en Inox, amovible
- Aucun angle vif, aucun risque de blessure !
- Niveau d'eau constant – réglage facile !
- raccordement mâle 1/2", sur le côté à droite ou à gauche
- Modèle 130P-N: équipé d'un flotteur basse-pression pour une pression max. de 1 bar

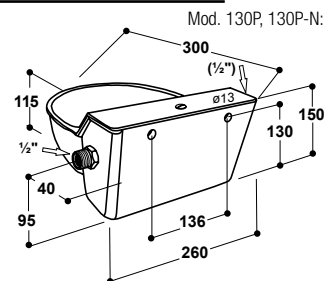

#### ACCESSOIRES:

- **Coude orientable** 1/2" x 1/2" f/f (réf. 102.0352), pour utiliser en cas d'arrivée d'eau par le haut et par le bas
- **Kit de réglage en hauteur inox sans outils** (réf. 101.0433) hauteur de réglage 50 cm par palier de 10 cm

#### RECOMMANDÉ POUR:

##### MODÈLES 130P / 130P-N:

Veaux, ovins, chiens, chevaux

##### MODÈLE 340:

Bovins (avec antitétreur), taureaux (avec anneau nasal), veaux, chevaux, ovins, caprins, chiens, cervidés

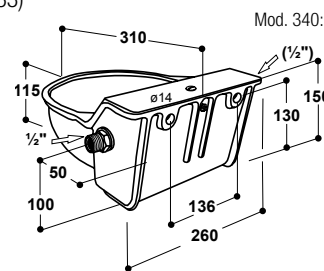

Réf.	Désignation	Conditionnement
100.0130	Abreuvoir Mod. 130P	1 pièce
100.0131	Abreuvoir Mod. 130P-N	1 pièce
100.0340	Abreuvoir Mod. 340	1 pièce/carton
101.0433	Kit de réglage en hauteur inox sans outils	1 pièce
102.0352	Coude orientable, 1/2" x 1/2" f/f, avec joint	1 pièce

### Kit de réglage en hauteur inox sans outils

Réf. 101.0433

- Complètement en **acier inoxydable**
- Longueur 75 cm, hauteur de réglage 50 cm par palier de 10 cm
- Permet le réglage en hauteur d'abreuvoirs **sans l'aide d'outils**
- Pour abreuvoirs Modèles 130P, 130P-N, 340, 350, 370, 375
- Raccordement à l'abreuvoir par un tuyau flexible

Réf.	Désignation	Conditionnement
101.0433	Kit de réglage en hauteur inox sans outils	1 pièce



Ajusté vers le bas



Kit de réglage en hauteur  
avec Modèle 130P



Ajusté vers le haut





## TÉTINE POUR TAURILLONS ET VEAUX

### SUEVIA Tétine pour taurillons et veaux Modèle 326

- Embouchure robuste en **Inox**
- Débit d'eau réglable en interchangeant les gicleurs de diamètre différent livrés de série
- Raccordement mâle 1/2"  
180.0326-1 Raccordement en laiton  
180.0330-1 Raccordement en Inox

#### ACCESSOIRES:

- **Pièce de raccordement mural**, en fonte (réf. 101.0328)
- **Étrier de protection** (réf. 181.0327) galvanisé, livré de série avec raccordement mural, angle 10°, raccordement femelle 1/2" par le haut et par le bas, pour fixation au mur ou sur poteau
- **1 étrier double** (réf. 101.0179) pour une installation sur poteaux 1 1/4" – 2"
- **Tuyau de raccordement en U Inox 3/4"**, 2 sorties horizontales femelle 1/2", 2 raccords mâle 3/4" (réf. 103.2007)

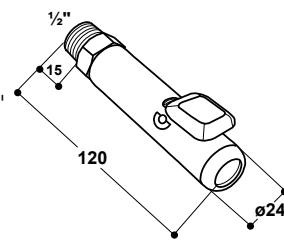

#### RECOMMANDÉ POUR:

Veaux, taureaux, truies, verrats

Réf.	Désignation	Conditionnement
180.0326-1	Tétine pour taurillons et veaux Mod. 326-MS1/2" (1 pièce sous blister)	1
180.0330-1	Tétine pour taurillons et veaux Mod. 326-VA1/2" (1 pièce sous blister)	1
181.0327	Etrier de protection pour Mod. 326	1 pièce
101.0179	Etrier double 1 1/4" – 2"	1 kit/sachet
101.0328	Pièce de raccordement mural Mod. 328, une sortie 1/2", 10°	1 pièce
103.2007	Tuyau de raccordement en U Inox 3/4", 2 sorties horizontales femelle 1/2", 2 raccords mâle 3/4"	1 pièce

### Tuyau de raccordement en U Inox 3/4" 2 x f / 2 x m pour 2 tétines

Réf. 103.2007

- **Tuyau de raccordement en U Inox 3/4", 2 sorties horizontales femelle 1/2"**
- 2 raccords mâle 3/4" (en haut)
- Pour raccordement de 2 tétines Mod. 326 (réf. 180.0326-1) à un circuit en boucle avec un réchauffeur d'eau SUEVIA (voir pages 28 – 31)
- Avec deux languettes de fixation
- H x l: env. 120 x 14 cm
- Il est recommandé de l'installer avec une barre de protection (par ex ; pour taurillons)

Réf.	Désignation	Conditionnement
103.2007	Tuyau de raccordement en U Inox 3/4", 2 sorties horizontales femelle 1/2", 2 raccords mâle 3/4"	1 pièce
180.0326-1	Tétine pour taurillons et veaux Mod. 326 (1 pièce sous blister)	1

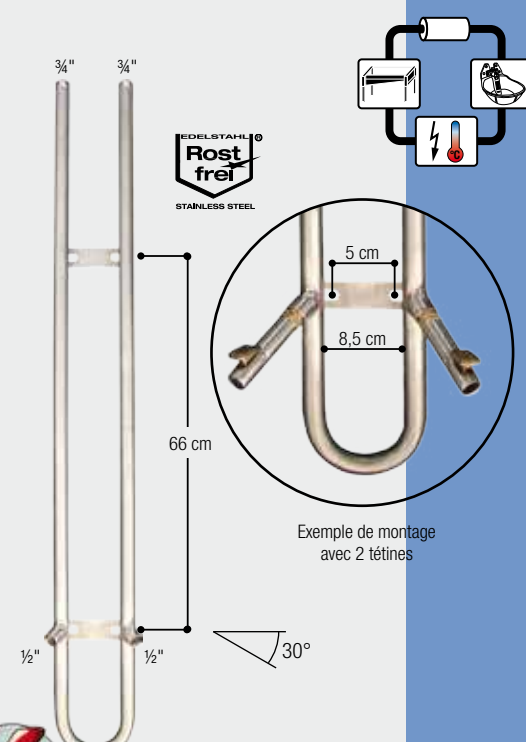
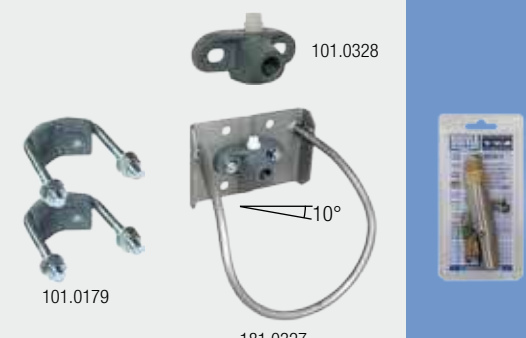

### CONSEILS DU PRO !

La tétine pour taurillons et veaux doit être installée environ 20 à 30 cm au dessus du garrot. Ce qui oblige l'animal à lever sa tête pour s'abreuver, ainsi le gaspillage d'eau est évité !



## ABREUVOIRS BOVINS



également à soupape  
Inox 1/2"



131.0169



102.1255



131.0169



131.0169

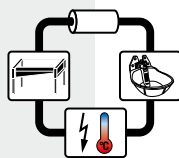

### Abreuvoir Modèle 20 à soupape laiton 1/2" Modèle 20 à soupape inox 1/2"

Réf. 100.0020

Réf. 100.0209

- Bol en fonte, entièrement émaillé
- Soupape laiton avec raccordement 1/2" mâle par le haut
- Soupape tubulaire qui libère l'eau en douceur
- Mod. 20-MS1/2": Débit d'eau réglable en agrandissant le trou du gicleur
- Mod. 20-VA1/2": Réglage du débit d'eau par vis située sur la soupape, pas besoin de démontage

#### ACCESSOIRES:

- 1 étrier de fixation (réf. 131.0169)  
pour une installation sur poteaux 1 1/2" – 2"

#### RECOMMANDÉ POUR:

Bovins, chevaux

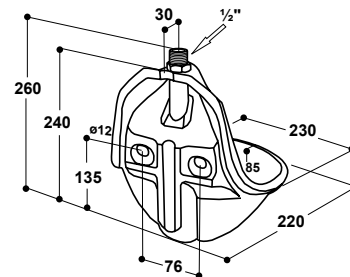

Réf.	Désignation	Conditionnement
100.0020	Abreuvoir Mod. 20-MS1/2"	1 pièce/carton
100.0209	Abreuvoir Mod. 20-VA1/2"	1 pièce/carton
131.0169	Etrier de fixation M12 1 1/2" – 2", galvanisé	1 pièce/sachet

### Abreuvoir Modèle 60

Réf. 100.0060

- Bol en fonte, entièrement émaillé
- Soupape tubulaire laiton
- Raccordement 1/2" femelle, par le haut ou par le bas
- Soupape tubulaire qui libère l'eau en douceur, pas de gaspillage
- Avec 4 trous de fixation

#### ACCESSOIRES:

- 2 étriers de fixation (réf. 131.0169)  
pour une installation sur poteaux 1 1/2" – 2"

#### RECOMMANDÉ POUR:

Bovins, chevaux

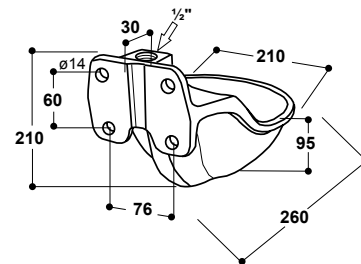

Réf.	Désignation	Conditionnement
100.0060	Abreuvoir Mod. 60	1 pièce/carton
102.1255	Tuyau de raccordement Inox 1/2", 19 cm, droit, m/m	1 pièce
131.0169	Etrier de fixation M12 1 1/2" – 2", galvanisé	1 pièce/sachet







## ABREUVOIRS BOVINS

### Abreuvoir

**Modèle 25R à soupape laiton 3/4"**

Réf. 100.0253

**Modèle 25R à soupape Inox 3/4"**

Réf. 100.0259

- Bol spacieux en fonte, entièrement émaillé
- Soupape tubulaire particulièrement souple en laiton (3/4") ou en Inox (3/4") : avec **raccordement femelle par le haut ou par le bas**
- Soupape tubulaire qui libère l'eau en douceur
- **Réglage du débit d'eau par vis située sur la soupape**, pas besoin de démontage
- Débit d'eau jusqu'à 12 l/min
- Avec 6 trous de fixation

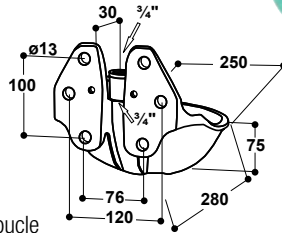

#### ACCESSOIRES:

- **1 étrier double** (réf. 101.0179) pour une installation sur poteaux 1 1/4" – 2"
- **Kit de montage sur circuit en boucle 3/4"**, en Inox (réf. 103.1983), pour réaliser un raccordement facile des abreuvoirs sur un circuit en boucle
- **Support acier pour Mod. 25R**, 60 cm ou 80 cm (réf.101.0455 et 101.0456), utile pour protéger l'abreuvoir, disponible en version antigel (voir page 20).

#### RECOMMANDÉ POUR:

Bovins, vaches, taureaux (sans anneau nasal), chevaux

Réf.	Désignation	Conditionnement
100.0253	Abreuvoir Mod. 25R-MS3/4"	1 pièce/carton
100.0259	Abreuvoir Mod. 25R-VA3/4"	1 pièce/carton
101.0179	Etrier double 1 1/4" – 2"	1 kit/sachet
102.1127	Tuyau de raccordement Inox 3/4", 19 cm, droit, m/m	1 pièce
103.1983	Kit de montage sur circuit en boucle 3/4"	1 pièce/sachet
	Support acier pour Mod. 25R, voir page 20	

### Abreuvoir

**Modèle 19R à soupape laiton 3/4"**

Réf. 100.0198

- Abreuvoir à soupape tubulaire double
- Bol spacieux en fonte, entièrement émaillé, facile à nettoyer
- Idéale pour l'installation entre deux séparations
- **Très grand débit d'eau jusqu'à 20 l/min**
- **Réglage du débit d'eau par vis située sur la soupape**, pas besoin de démontage
- Soupape double laiton avec raccordement femelle 3/4" (réf. 100.0198), par le haut ou par le bas
- Soupape tubulaire qui libère l'eau en douceur
- Avec 6 trous de fixation

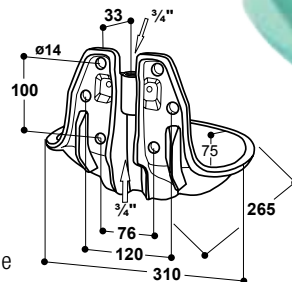

#### ACCESSOIRES:

- **1 étrier double** (réf. 101.0179) pour une installation sur poteaux 1 1/4" – 2"
- **Kit de montage sur circuit en boucle 3/4"**, en Inox (réf. 103.1987), pour réaliser un raccordement facile des abreuvoirs sur un circuit en boucle

#### RECOMMANDÉ POUR:

Bovins, vaches, taureaux (sans anneau nasal)

Réf.	Désignation	Conditionnement
100.0198	Abreuvoir Mod. 19R-MS3/4"	1 pièce/carton
102.1127	Tuyau de raccordement Inox 3/4", 19 cm, droit, m/m	1 pièce
103.1987	Kit de montage sur circuit en boucle 3/4"	1 pièce/sachet
101.0179	Etrier double 1 1/4" – 2"	1 kit/sachet

également à soupape Inox 3/4"

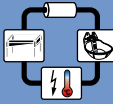

101.0455: 60 cm  
101.0456: 80 cm

**Support acier voir page 20**

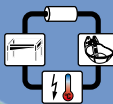

101.0459: 60 cm  
101.0460: 80 cm

**Support acier voir page 20**





## ABREUVOIRS BOVINS



### Abreuvoir Modèle 1100

Réf. 100.1100

- Cuve spacieuse en **Inox**, résistante aux chocs
- Bord refoulé anti-lapage, évitant les éclaboussures
- Fixation en fonte emailée
- Soupape tubulaire laiton particulièrement souple
- **Grand débit d'eau** jusqu'à **20 l/min**
- Raccordement mâle 1/2" par le haut
- La forme spéciale de la fixation de l'abreuvoir permet le montage sur poteaux, murs et coins à 90°

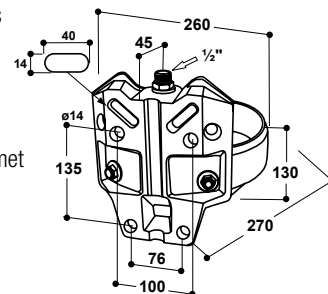

#### ACCESSOIRES:

- **2 étriers de fixation** (réf. 131.0169) pour une installation sur poteaux 1 1/2" - 2"

#### RECOMMANDÉ POUR:

Bovins, vaches laitières

Réf.	Désignation	Conditionnement
100.1100	Abreuvoir Mod. 1100	1 pièce/carton
131.0169	Etrier de fixation M12 1 1/2" - 2", galvanisé	1 pièce/sachet

### CONSEILS DU PRO !

Par la forme de sa cuve profonde et compacte anti-gaspi, monté avec une soupape à grand débit d'eau, cet abreuvoir est conseillé pour les vaches laitières attachées !



### Abreuvoir Modèle 1120 à soupape **Inox 1/2"** Modèle 1220 à soupape **Inox 3/4"**

Réf. 100.1129

Réf. 100.1229

- Cuve spacieuse en **Inox**, résistante aux chocs
- Très stable: face arrière en inox, soudé avec la cuve
- Soupape tubulaire particulièrement souple en **Inox** qui libère l'eau en douceur:  
Mod. 1120 avec **raccordement mâle 1/2" par le haut**  
Mod. 1220 avec **raccordement femelle 3/4" par le haut et par le bas**
- Bord refoulé anti-lapage, évitant les éclaboussures
- **Réglage du débit d'eau par vis située sur la soupape**, pas besoin de démontage
- Débit d'eau jusqu'à 12 l/min

#### RECOMMANDÉ POUR:

Bovins, vaches laitières, veaux de boucherie

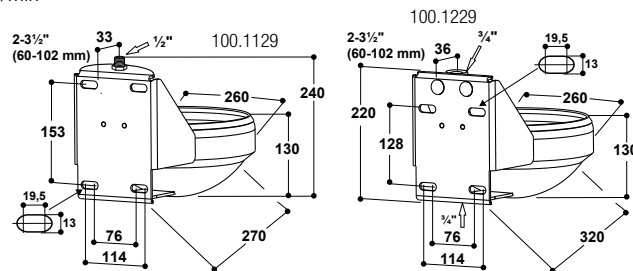

Réf.	Désignation	Conditionnement
100.1129	Abreuvoir Mod. 1120-VA1/2"	1 pièce/carton
100.1229	Abreuvoir Mod. 1220-VA3/4"	1 pièce/carton
103.3001	Kit de montage sur circuit en boucle 3/4"	1 pièce/sachet
103.3002	Kit de montage sur circuit en boucle 3/4"	1 pièce/sachet
132.1256	Tuyau de raccordement <b>Inox 3/4"</b> , 22 cm, droit, m/m	1 pièce
131.0169	Etrier de fixation M12 2", galvanisé	1 pièce/sachet
101.1241	Etrier de fixation galva 2 1/2" / 77 mm, avec écr. et rondelles	1 pièce/sachet
101.1242	Etrier de fixation galva 3 1/2" / 102 mm, avec écr. et rondelles	1 pièce/sachet

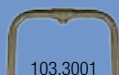





## ABREUVOIRS BOVINS

### Abreuvoir

**Modèle 1200 à soupape laiton 3/4"**

**Modèle 1200 à soupape Inox 3/4"**

Réf. 100.1203

Réf. 100.1209

- Cuve spacieuse en **Inox**, résistante aux chocs
- Soupape tubulaire particulièrement souple en laiton (3/4") ou en Inox (3/4") avec **raccordement femelle par le haut ou par le bas**
- Bord refoulé anti-lapage, évitant les éclaboussures
- Fixation en fonte émaillée
- Soupape tubulaire qui libère l'eau en douceur
- **Grand débit d'eau jusqu'à 20 l/min**

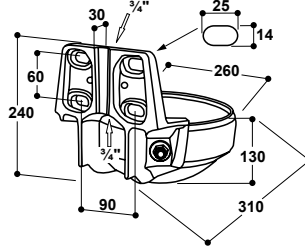

#### ACCESSOIRES:

- **2 étriers de fixation** (réf. 131.0169) pour une installation sur poteaux 1 1/2" – 2"
- **Kit de montage sur circuit en boucle 3/4"**, en Inox (réf. 103.1983), pour réaliser un raccordement **avec arrivée d'eau par le bas**

#### RECOMMANDÉ POUR:

Bovins, vaches laitières

Réf.	Désignation	Conditionnement
100.1203	Abreuvoir Mod. 1200-MS3/4"	1 pièce/carton
100.1209	Abreuvoir Mod. 1200-VA3/4"	1 pièce/carton
131.0169	Etrier de fixation M12 1 1/2" – 2", galvanisé	1 pièce/sachet
102.1127	Tuyau de raccordement Inox 3/4", 19 cm, droit, m/m	1 pièce
103.1983	Kit de montage sur circuit en boucle 3/4"	1 pièce/sachet



### Abreuvoir

**Modèle 1200P à soupape laiton 3/4"**

Réf. 100.1213

- Cuve spacieuse en **polyéthylène résistant aux U.V. avec bouchon de vidange en fond de cuve**
- **Rebord anti-lapage**: rebord refoulé vers l'intérieur limite le gaspillage d'eau
- Soupape tubulaire laiton particulièrement souple avec **raccordement femelle par le haut ou par le bas**
- **Grand débit d'eau jusqu'à 20 l/min**

#### ACCESSOIRES:

- **2 étriers de fixation** (réf. 131.0169) pour une installation sur poteaux 1 1/2" – 2"
- **Kit de montage sur circuit en boucle 3/4"**, en Inox (réf. 103.1983), pour réaliser un raccordement **avec arrivée d'eau par le bas**

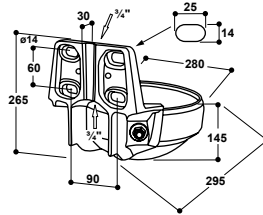

#### RECOMMANDÉ POUR:

Bovins, vaches laitières

Réf.	Désignation	Conditionnement
100.1213	Abreuvoir Mod. 1200P-MS3/4"	1 pièce/carton
131.0169	Etrier de fixation M12 1 1/2" – 2", galvanisé	1 pièce/sachet
102.1127	Tuyau de raccordement Inox 3/4", 19 cm, droit, m/m	1 pièce
103.1983	Kit de montage sur circuit en boucle 3/4"	1 pièce/sachet



avec bouchon de vidange en fond de cuve !

### CONSEILS DU PRO !

Par la forme de sa cuve profonde et compacte anti-gaspi, monté avec une soupape à grand débit d'eau, cet abreuvoir est conseillé pour les vaches laitières attachées !





## ABREUVOIRS BOVINS



également à soupape Inox 3/4"



Épaisseur 6 mm!



102.1127

3/4": 103.1990  
Raccordement  
par le haut ou  
par le bas

101.0179



également à soupape Inox 3/4"



Épaisseur 6 mm!



102.1127

3/4": 103.1990  
Raccordement  
par le haut ou  
par le bas

101.0179

Brev

### Abreuvoir Anti-Lapage

Modèle 16P à soupape laiton 3/4"

Réf. 100.0163

Modèle 16P à soupape Inox 3/4"

Réf. 100.0169

- Cuve en **polyéthylène résistant aux U.V.**, livrée de série avec une **protection en acier galvanisé pour une meilleure résistance aux chocs**
- **Rebord anti-lapage**: rebord refoulé vers l'intérieur limite le gaspillage d'eau
- Avec bouchon de vidange en fond de cuve pour un nettoyage rapide et efficace
- **Protection galvanisée est intégré**
- Soupape laiton (3/4") ou Inox (3/4") particulièrement souple avec **raccordement femelle par le haut ou par le bas**
- **Réglage du débit d'eau par vis située sur la soupape**

#### ACCESSOIRES:

- **1 étrier double** (réf. 101.0179) pour une installation sur poteaux 1 1/4" – 2"
- **Kit de montage sur circuit en boucle 1/2" ou 3/4"**, en Inox (réf. 103.1990), pour réaliser un raccordement des abreuvoirs sur un circuit en boucle

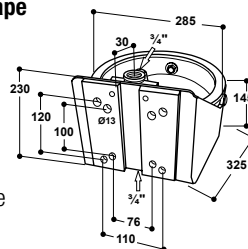

#### RECOMMANDÉ POUR:

Bovins, vaches, taureaux (sans anneau nasal), chevaux

Brev

### Abreuvoir Anti-Lapage

Modèle 18P à soupape laiton 3/4"

Réf. 100.0183

Modèle 18P à soupape Inox 3/4"

Réf. 100.0189

- Grande cuve en **polyéthylène résistant aux U.V.**, livrée de série avec une **protection en acier galvanisé pour une meilleure résistance aux chocs**
- **Rebord anti-lapage**: rebord refoulé vers l'intérieur limite le gaspillage d'eau
- **Protection galvanisée est intégré**
- Avec bouchon de vidange en fond de cuve pour un nettoyage rapide et efficace
- Soupape laiton (3/4") ou Inox (3/4") particulièrement souple avec **raccordement femelle par le haut ou par le bas**
- **Réglage du débit d'eau par vis située sur la soupape**, sans démontage

#### ACCESSOIRES:

- **1 étrier double** (réf. 101.0179) pour une installation sur poteaux 1 1/4" – 2"
- **Kit de montage sur circuit en boucle 3/4"**, en Inox (réf. 103.1990), pour réaliser un raccordement facile des abreuvoirs sur un circuit en boucle

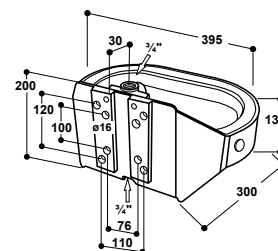

#### RECOMMANDÉ POUR:

Bovins, vaches, taureaux (sans anneau nasal), chevaux

Réf.	Désignation	Conditionnement
100.0163	Abreuvoir Mod. 16P-MS3/4"	1 pièce
100.0169	Abreuvoir Mod. 16P-VA3/4"	1 pièce
100.0183	Abreuvoir Mod. 18P-MS3/4"	1 pièce
100.0189	Abreuvoir Mod. 18P-VA3/4"	1 pièce
101.0179	Etrier double 1 1/4" – 2"	1 kit/sachet
102.1127	Tuyau de raccordement Inox 3/4", 19 cm, droit, m/m	1 pièce
103.1990	Kit de montage sur circuit en boucle 3/4"	1 pièce/sachet

Modèles 18P et 16P sont équipés d'un bouchon de vidange en fond de cuve







### Abreuvoir Modèle 115

Réf. 100.0115

- Bol spacieux **en fonte, entièrement émaillé**
- Grand débit d'eau jusqu'à 14 l/min
- **Réglage instantané** du débit d'eau sous la palette, sans démontage et sans outils.  
L'arrivée d'eau de chaque abreuvoir peut être coupé individuellement.
- **Raccordement 1/2" femelle, par le haut ou par le bas**

#### ACCESSOIRES:

- **1 étrier double** (réf. 101.0179)  
pour une installation sur poteaux 1 1/4" – 2"

#### RECOMMANDÉ POUR:

Bovins, vaches, taureaux, chevaux

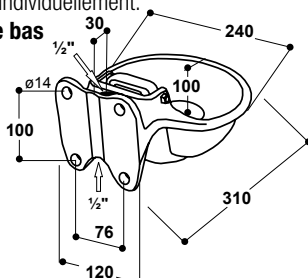

Réf.	Désignation	Conditionnement
100.0115	Abreuvoir Mod. 115	1 pièce/carton
102.1255	Tuyau de raccordement Inox 1/2", 19 cm, droit, m/m	1 pièce
101.0179	Etrier double 1 1/4" – 2"	1 kit/sachet

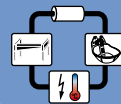

102.1255

101.0179

Réglage du débit sans démontage et sans outils

### Abreuvoir Modèle 8

Réf. 100.0008

- Bol spacieux en fonte, **émaillé blanc à l'intérieur**
- **Grand débit d'eau:** débit d'eau réglable, jusqu'à **35 l/min** à une pression de 5 bar
- Réglage aisé du débit d'eau sans démontage de la valve
- Un clapet de fermeture situé derrière la palette permet de couper complètement l'arrivée d'eau
- Raccordement sortie 3/4 mâle **multidirectionnel horizontal à 360°**
- De par sa conception robuste, sa soupape résistante et son **important débit d'eau à basse pression**, l'abreuvoir Modèle 8 peut également être installé sur une tonne à eau.

#### ACCESSOIRES:

- **Coude orientable** (réf. 102.0039), 3/4" x 1/2" m/f, galvanisé, pour utiliser en cas d'arrivée d'eau par le haut et par le bas

#### RECOMMANDÉ POUR:

Bovins, vaches, taureaux, chevaux

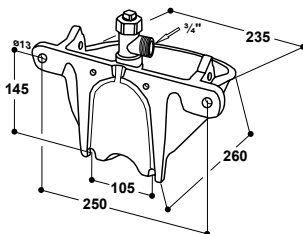

Réf.	Désignation	Conditionnement
100.0008	Abreuvoir Mod. 8	1 pièce
102.0039	Coude orientable, 3/4" x 1/2" m/f, avec joint	1 pièce/sachet



102.0039





## ABREUVOIRS CHAUFFANTS ET ANTIGELS POUR BOVINS / RECHAUFFEURS

### Abreuvoirs Chauffants et Antigels pour Bovins

Dans les prochaines pages nous vous présentons nos différentes **solutions de protection contre le gel**.

Cela fait plus de 50 ans que nous concevons des abreuvoirs chauffants. Depuis cette époque-là nous ne cessons de développer d'autres systèmes de protection contre le gel. Aujourd'hui, nous sommes à même de répondre à toutes les demandes.

**Nos abreuvoirs chauffants électriques** sont équipés d'une résistance de 24 V qui permet de maintenir hors gel l'abreuvoir durant les périodes froides. Ces abreuvoirs sont installés dans les bâtiments possédant un raccordement électrique. Le raccordement au circuit électrique se fait à l'aide d'un transformateur. Le raccordement électrique du transformateur vers l'abreuvoir doit être protégé des morsures des animaux. Si le câble devait être accidentellement détérioré, il n'y a aucun risque pour les animaux et les humains, du fait d'une tension très faible de 24 V.

Nous recommandons de ramener l'eau par une conduite sous-terrainne et de protéger la partie allant à l'abreuvoir contre le gel par le montage d'un **câble chauffant SUEVIA de 24 V**. En présence d'une arrivée d'eau à l'air libre, il existe aussi la possibilité de protéger cette arrivée à l'aide d'un câble chauffant (24 V).

Dans les **bâtiments qui n'ont pas d'installation électrique**, nous avons dans notre gamme de produits un

**abreuvoir antigel ISOTHERME 2.3 m et 4,3 m** et les abreuvoirs **Thermo-Source**. Ces abreuvoirs sont tous très bien isolés, idéaux pour l'abreuvement de vos animaux, même dans le cas de températures extrêmement négatives.

L'arrivée d'eau est assurée par une canalisation enterrée à l'abri du gel. Dans l'abreuvoir se trouve un flotteur gros débit qui véhicule une eau tempérée (en hiver approximativement +6° C). Sa bonne isolation l'empêche de geler même par grand froid. Pour que le renouvellement de l'eau se fasse dans de bonnes conditions, il est indispensable d'avoir un certain nombre d'animaux par poste d'abreuvement (dans le cas de températures négatives au minimum 10 bêtes adultes par poste).

Pour les bâtiments neufs ou à transformer, dans lesquels il est impossible d'alimenter les abreuvoirs par canalisation enterrée à l'abri du gel, il a été élaboré par SUEVIA différents modèles de **Réchauffeurs d'eau SUEVIA**. Pour l'utilisation d'un réchauffeur, il faut que la canalisation soit montée en boucle. Equipé d'une pompe de circulation, l'eau circule dans la canalisation montée en boucle et passe par le corps de réchauffeur en fonte pour y être réchauffée par une résistance.

Pour protéger du gel les canalisations hors sol, dont le montage en boucle est impossible, dans notre gamme nous vous proposons les **câbles chauffants SUEVIA**.







## ABREUVOIRS CHAUFFANTS ET ANTIGELS POUR VEAUX



### Abreuvoir à niveau constant Modèle 130P-H

avec plaquette chauffante intégrée

Réf. 100.1305

- Equipé d'une plaquette chauffante de 24 V, 20 W le flotteur **peut résister à une température d'environ -10°C**
- La plaquette chauffante est située sous le capot amovible du flotteur et hors de portée des animaux. La plaquette est livrée avec un câble de raccordement de 3 m de longueur
- **Le thermostat intégré** au câble déclenche et régule la mise en route du chauffage (plage de fonctionnement de 5°C à 12°C)
- L'alimentation électrique se fait par un transformateur 230/24 V (disponible de 50 W à 400 W, voir page 25)
- Pour maintenir antigel l'arrivée d'eau à l'abreuvoir, il est recommandé d'installer un câble chauffant 24 V, 20 W, 2 m (réf. 101.0861) ou 24 V, 30 W, 3 m (réf. 101.1863) spiralé le long de la conduite d'eau. Si l'installation d'un câble chauffant devait se faire sur un tuyau en PE, bien vérifier que le PE soit prévu pour de l'eau chaude et froide. Pour favoriser une meilleure répartition de la chaleur le long de la canalisation, il est conseillé de recouvrir le tuyau PE d'une bande d'aluminium (réf. 101.1099) avant la pose du câble chauffant. Le câble chauffant et la conduite d'eau doivent être isolés et protégés des morsures d'animaux.
- Bol de grande capacité en matière synthétique **très robuste**
- Flotteur à gros débit
- Niveau d'eau constant – réglage facile !
- Raccordement laiton mâle 1/2" à droite

#### ACCESSOIRES:

- **Coude orientable** (réf. 102.0352) 1/2" x 1/2" (f/f), galvanisé, pour utiliser en cas d'arrivée d'eau par le haut et par le bas
- **SUEVIA Transformateurs 230/24 V:**
  - 50 W (réf. 101.0322)
  - 100 W (réf. 101.0380)
  - 200 W (réf. 101.0390)
  - 400 W (réf. 101.0392)

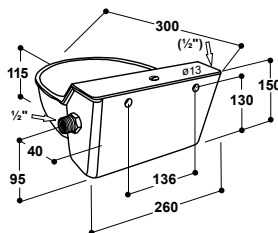

avec bouchon de vidange en fond de cuve !

avec plaquette chauffante intégrée !



102.0352

**VERSION SANS PLAQUETTE CHAUFFANTE » p. 8**

#### RECOMMANDÉ POUR:

Veaux, chevaux, ovins, chiens, cervidés

Réf.	Désignation	Conditionnement
100.1305	Abreuvoir Mod. 130P-H, plaquette chauffante intégrée	1 pièce/carton
102.0352	Coude orientable, 1/2" x 1/2" f/f, avec joint	1 pièce
101.0322	Transformateur 230/24 V, 50 W	1 pièce/carton
101.0380	Transformateur 230/24 V, 100 W	1 pièce/carton
101.0390	Transformateur 230/24 V, 200 W	1 pièce/carton
101.0392	Transformateur 230/24 V, 400 W	1 pièce/carton
101.0861	Câble chauffant 24 V, 20 W, 2 m	1 pièce
101.1863	Câble chauffant 24 V, 30 W, 3 m	1 pièce
101.1099	Bande d'aluminium, largeur 50 mm	rouleau de 50 m





## ABREUVOIRS CHAUFFANTS ET ANTIGELS POUR VEAUX ET CHEVAUX



**ANTIGEL JUSQU'À -20°C**

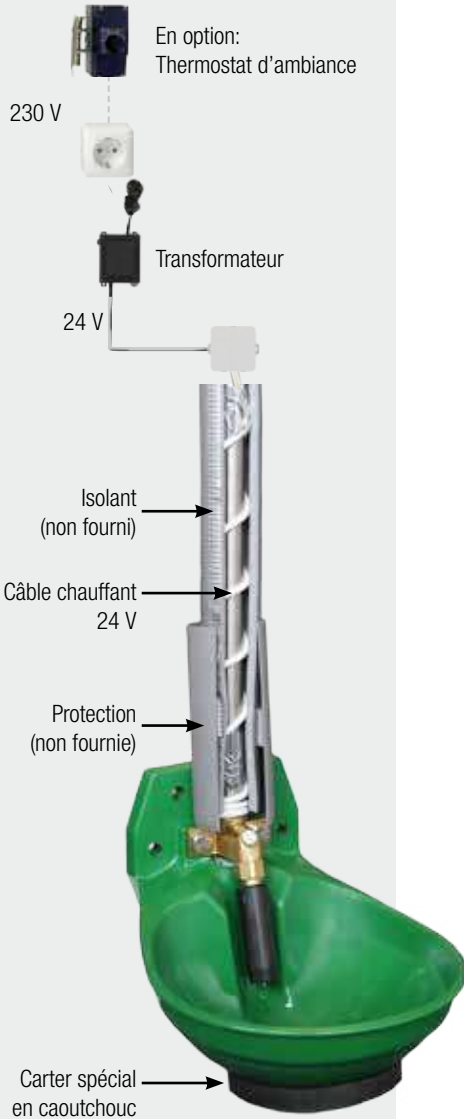

### Exemple d'installation

Suivez svp les instructions de montage!

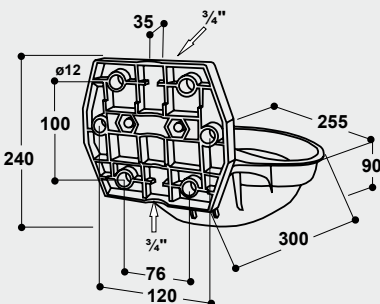

### Abreuvoir antigel

**Modèle 12P-HK à soupape laiton 3/4"**

Réf. 100.0124

- La protection antigel du bol, de la soupape tubulaire ainsi que de l'arrivée d'eau se fait par un **câble chauffant de 24 V, 30 W** qui est fourni. Le câble chauffant est logé dans un carter spécial en caoutchouc prévu à cet effet qui est fixé en dessous du bol. Afin d'assurer une diffusion régulière de chaleur, une fine plaque d'aluminium est collée sur le dessous du bol.
- La protection antigel de la soupape est assurée par le triple enroulement du câble chauffant
- Le restant du câble chauffant (d'une longueur approximative de 2 m) sert à protéger le tuyau d'arrivée d'eau
- **Antigel jusqu'à -20°C.** L'eau restant dans le bol est hors gel!
- L'alimentation électrique nécessite un transformateur SUEVIA de 230/24 V (disponible de 50 W à 400 W)
- Cuve en matière synthétique **AQUATHAN haute résistance**
- Très élastique, cette cuve résiste aux coups
- **Aucun angle vif**, aucun risque de blessure
- Soupape tubulaire laiton 3/4" particulièrement souple
- Raccordement par le haut ou par le bas 3/4"
- **Débit d'eau réglable par vis de réglage extérieure**
- Soupape tubulaire qui libère l'eau en douceur



### ACCESSOIRES:

- **SUEVIA Transformateurs 230/24 V:**
  - 50 W (réf. 101.0322)
  - 100 W (réf. 101.0380)
  - 200 W (réf. 101.0390)
  - 400 W (réf. 101.0392)
- **Thermostat d'ambiance** (réf. 101.0389), pour mise en route et arrêt automatique des transformateurs
- **2 étriers avec contre-plaque de renfort** (réf : 101.0167) pour fixation sur tube de 1 1/2" - 2"
- **Compteur d'eau avec remise à zéro RW1** (réf. 101.0444) pour un contrôle journalier de la consommation d'eau

### RECOMMANDÉ POUR:

Chevaux, veaux jusqu'à 6 mois

Réf.	Désignation	Conditionnement
100.0124	Abreuvoir antigel Mod. 12P-HK-MS3/4"	5 pièces/carton
101.0322	Transformateur 230/24 V, 50 W	1 pièce/carton
101.0380	Transformateur 230/24 V, 100 W	1 pièce/carton
101.0390	Transformateur 230/24 V, 200 W	1 pièce/carton
101.0392	Transformateur 230/24 V, 400 W	1 pièce/carton
101.0389	Thermostat d'ambiance	1 pièce/carton
101.0167	Etrier 1 1/2" - 2", avec contre-plaque de renfort	1 pièce/sachet
102.1127	Tuyau de raccordement Inox 3/4", 19 cm, droit, m/m	1 pièce
101.0444	Compteur d'eau avec remise à zéro RW1	1 pièce/carton



Vue de l'intérieur du carter en caoutchouc



Vue de dessous



## ABREUVOIRS ANTIGEL POUR TAUREAUX, TAURILLONS ET VEAUX

Brev

### Abreuvoir Mod. 1230-VA<sup>3/4</sup>", support acier intégré, 60 cm support acier intégré, 80 cm

Réf. 100.1238

Réf. 100.1239

- Elaboré pour les élevages ou engraissements « taureaux et taurillons ». L'utilité d'un support acier SUEVIA est de protéger l'abreuvoir. Les dégâts provoqués par les bousculades de gros bovins sont minimisés, et le risque de cassures d'abreuvoirs épargnés. Toutes les arrivées (eau, électricité et câble chauffant) sont protégés dans le support en acier.
- Solide construction en acier galvanisé
- Bol et soupape en acier, **hauteur d'abreuvement 60 cm ou 80 cm.**
- L'abreuvoir forme une unité avec le support acier intégré
- Possibilité de fixer au mur ou sur un poteau
- Les trous spécifiques sont prévus pour l'installation entre les murs de séparation, les trous prédécoupés sont prévus pour l'installation du kit de montage sur circuit en boucle et pour le kit de résistance.

#### ACCESSOIRES:

- Système hors gel, voir ci-dessous

#### RECOMMANDÉ POUR:

Taureaux et taurillons, bovins, vaches tarées. Sans anneau nasal. Chevaux.

### Possibilités de protection « hors-gel »

#### Option 1: Montage sur un circuit en boucle

- Le montage d'un **kit de montage sur circuit en boucle** <sup>3/4"</sup> est réalisable sans problèmes ! Pour faciliter le montage, un passage pré-perforé est disponible sur les côtés (gauche ou droite, au choix). Le kit de montage sur circuit en boucle se trouve protégé par la paroi du support acier SUEVIA.
- La soupape tubulaire est ainsi protégée du gel.
- Attention! L'eau restante au fond du bol peut toutefois geler.
- Nous vous recommandons l'utilisation d'un **réchauffeur d'eau SUEVIA** (voir pages 28 – 31).

#### Option 2: Hors gel avec résistance, arriv d'eau par le bas

- Pour la version hors gel avec électricité, l'abreuvoir est couplé avec le **kit résistance** (24 V, 80 W). La résistance est fixée par le bas dans le support acier SUEVIA, au contact de l'abreuvoir.
- La soupape tubulaire et le bol sont protégés du gel.
- Pour maintenir hors gel l'arrivé d'eau, il est recommandé d'installer un **câble chauffant** 24 V, 20 W, 2 m (réf. 101.0861) ou 24 V, 30 W, 3 m (réf. 101.1863) spiralé le long de la conduite d'eau et branché en parallèle avec le kit résistance au transformateur. Le câble chauffant et le tuyau d'arrivé d'eau doivent être isolés.
- L'alimentation électrique se fait par un **transformateur** (230V/24V). L'installation d'un thermostat d'ambiance (Réf. 101.0389) permet d'enclencher le transformateur.

Réf.	Désignation	Conditionnement
100.1238	Abreuvoir Mod. 1230-VA <sup>3/4</sup> ", support acier intégré, h. 60 cm	1 pièce
100.1239	Abreuvoir Mod. 1230-VA <sup>3/4</sup> ", support acier intégré, h. 80 cm	1 pièce
103.3002	Kit de montage sur circuit en boucle <sup>3/4"</sup>	1 pièce/sachet
101.0458	Kit résistance pour abreuvoir Mod. 1230-VA <sup>3/4</sup> ", 24 V, 80 W	1 kit

#### Accessoires pour support acier avec kit résistance:

101.0380	Transformateur 230/24 V, 100 W	1 pièce/carton
101.0390	Transformateur 230/24 V, 200 W	1 pièce/carton
101.0392	Transformateur 230/24 V, 400 W	1 pièce/carton
101.0861	Câble chauffant 24 V, 20 W, 2 m	1 pièce
101.1863	Câble chauffant 24 V, 30 W, 3 m	1 pièce
101.1099	Bande d'aluminium, largeur 50 mm	rouleau de 50 m
101.0389	Thermostat d'ambiance	1 pièce/carton

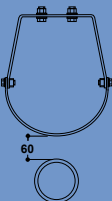

Ecart minimum du poteau suivant



100.1239 + Accessoires pour circuit en boucle et résistance

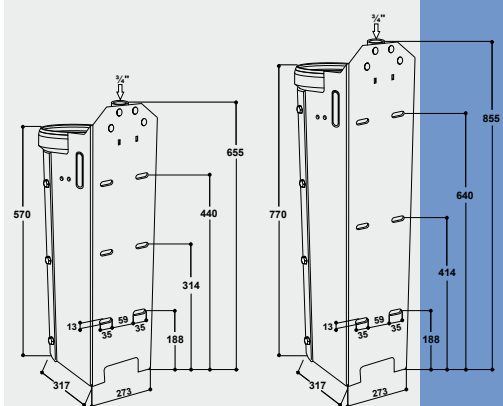

100.1238

100.1239



## ABREUVOIRS CHAUFFANTS POUR BOVINS, TAUREAUX, CHEVAUX



Brev

### SUEVIA Support acier pour Mod. 25R (60 / 80 cm) SUEVIA Support acier pour Mod. 19R (60 / 80 cm)

- Elaboré pour les ateliers « taureaux et taurillons ». L'utilité d'un support acier SUEVIA est de protéger l'abreuvoir. Les dégâts provoqués par les boussulades de gros bovins sont minimisés, et le risque de cassures d'abreuvoirs épargnés. Toutes les arrivées (eau, électricité et câble chauffant) sont protégés dans le support en acier.
- Solide construction en acier galvanisé
- Prévu pour recevoir le Modèle 25R ou 19R. **Hauteur d'abreuvement 60 cm ou 80 cm.**
- Le matériel de fixation de l'abreuvoir est inclus
- Possibilité de fixer au mur ou sur un poteau
- Les trous spécifiques sont prévus pour l'installation entre les murs de séparation, les trous prédécoupés sont prévus pour l'installation du kit de montage sur circuit en boucle et pour le kit de résistance.

#### ACCESSOIRES:

- Mod. 25R ou Mod. 19R
- Système hors gel, voir ci-dessous

#### RECOMMANDÉ POUR:

Taureaux et taurillons, bovins, vaches tarées. Sans anneau nasal. Chevaux

### Possibilités de protection « hors-gel »

#### Option 1: Montage sur un circuit en boucle

- Le montage d'un **kit de montage sur circuit en boucle** ¾" est réalisable sans problèmes ! Pour faciliter le montage, un passage pré-perforé est disponible sur les côtés (gauche ou droite, au choix). Le kit de montage sur circuit en boucle se trouve protégé par la paroi du support acier SUEVIA.
- La soupape tubulaire est ainsi protégée du gel.  
Attention! L'eau restante au fond du bol peut toutefois geler.
- Nous vous recommandons l'utilisation d'un **réchauffeur d'eau SUEVIA** (voir pages 28 – 31).

#### Option 2: Hors gel avec résistance, arrivé d'eau par le bas

- Pour la version hors gel avec électricité, le support acier SUEVIA et le Modèle 25R/19R sont couplés avec le **kit résistance** (24 V, 80 W). La résistance est fixée par le bas dans le support acier SUEVIA, au contact de l'abreuvoir.
- La soupape tubulaire et le bol sont protégés du gel.
- Pour maintenir hors gel l'arrivé d'eau, il est recommandé d'installer un **câble chauffant** 24 V, 20 W, 2 m (réf. 101.0861) ou 24 V, 30 W, 3 m (réf. 101.1863) spiralé le long de la conduite d'eau et branché en parallèle avec le kit résistance au transformateur. Le câble chauffant et le tuyau d'arrivé d'eau doivent être isolés.
- L'alimentation électrique se fait par un **transformateur** (230V/24V). L'installation d'un thermostat d'ambiance (Réf. 101.0389) permet d'enclencher le transformateur.



101.0456 + Accessoires pour circuit en boucle

101.0456 + Accessoires pour l'arrivée d'eau à l'abreuvoir



101.0460 + Accessoires pour circuit en boucle

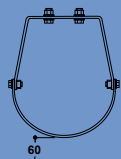

Ecart minimum du poteau suivant

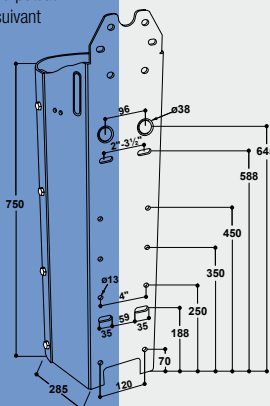
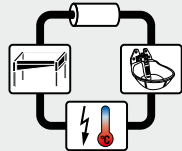

101.0456 (pour Mod. 25R)

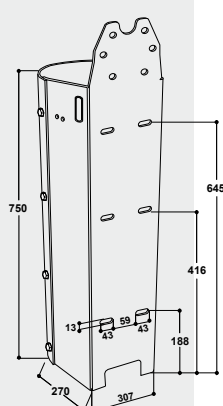

101.0460 (pour Mod. 19R)

Réf.	Désignation	Conditionnement
<b>pour Mod. 25R:</b>		
101.0455	Support acier pour abreuvoir Modèle 25R, hauteur 60 cm	1 pièce
101.0456	Support acier pour abreuvoir Modèle 25R, hauteur 80 cm	1 pièce
100.0253	Abreuvoir Mod. 25R-MS¾"	1 pièce/carton
100.0259	Abreuvoir Mod. 25R-VA¾"	1 pièce/carton
103.1983	Kit de montage sur circuit en boucle ¾"	1 pièce/sachet
101.0458	Kit résistance pour support acier avec Mod. 25R-¾", 24 V, 80 W	1 kit
<b>pour Mod. 19R:</b>		
101.0459	Support acier pour abreuvoir Modèle 19R-MS¾", hauteur 60 cm	1 pièce
101.0460	Support acier pour abreuvoir Modèle 19R-MS¾", hauteur 80 cm	1 pièce
100.0198	Abreuvoir Mod. 19R-MS¾"	1 pièce/carton
103.3003	Kit de montage sur circuit en boucle ¾"	1 pièce/sachet
101.0461	Kit résistance pour support acier avec Mod. 19R-MS¾", 24 V, 80 W	1 kit

#### Accessoires appropriés pour le deux:

101.0380	Transformateur 230/24 V, 100 W	1 pièce/carton
101.0390	Transformateur 230/24 V, 200 W	1 pièce/carton
101.0392	Transformateur 230/24 V, 400 W	1 pièce/carton
101.0861	Câble chauffant 24 V, 20 W, 2 m	1 pièce
101.1863	Câble chauffant 24 V, 30 W, 3 m	1 pièce
101.1099	Bande d'aluminium, largeur 50 mm	rouleau de 50 m
101.0389	Thermostat d'ambiance	1 pièce/carton





## ABREUVOIRS CHAUFFANTS ET ANTIGELS POUR BOVINS / RECHAUFFEURS

### Abreuvoir chauffant

**Modèle 46 à soupape laiton 3/4"**

Réf. 100.1463

**Modèle 46 à soupape Inox 3/4"**

Réf. 100.1469

- Abreuvoir chauffant avec soupape tubulaire particulièrement souple pour fixation sur un mur ou un poteau
- **Antigel jusqu'à -15°C. L'eau restant dans le bol reste hors gel !**
- Antigel jusqu'à **-35°C** grâce à une **plaquette chauffante de soupape** (24 V, 5 W, réf. 101.1405) qui **peut être installée postérieurement !**
- **Bol en fonte, entièrement émaillé**
- Un abreuvoir pour 15 à 20 animaux
- Résistance 24 V située entre les deux cuves et protégée des animaux est facilement accessible en séparant la cuve de son support
- Soupape tubulaire particulièrement souple en laiton (3/4") ou en Inox (3/4")
- **Raccordement femelle par le haut et mâle par le bas**
- **Réglage du débit d'eau par vis située sur la soupape**, pas besoin de démontage
- Résistance 24 V, 80 W – consommation électrique réduite
- Pour monter sur un mur ou un poteau 2" – 3"
- L'alimentation électrique se fait par un **transformateur 230/24 V** (disponible de 50 W à 400 W, voir page 25)
- Pour maintenir antigel l'arrivée d'eau à l'abreuvoir, il est recommandé d'installer un **câble chauffant** 24 V, 20 W, 2 m (réf. 101.0861) ou 24 V, 30 W, 3 m (réf. 101.1863) spiralé le long de la conduite d'eau.
- Si l'installation d'un câble chauffant devait se faire sur un tuyau en PE, bien vérifier que le PE soit prévu pour de l'eau chaude et froide. Pour favoriser une meilleure répartition de la chaleur le long de la canalisation, il est conseillé de recouvrir le tuyau PE d'une bande d'aluminium (réf. 101.1099)

### ACCESSOIRES:

- **2 étriers de fixation** (2x réf. 101.0180) pour une installation sur poteaux 2" – 3"
- **Kit de montage sur circuit en boucle 3/4"**, par le haut et par le bas, voir ci-dessous
- **SUEVIA Transformateurs 230/24 V** (voir page 25)
- **Un thermostat d'ambiance** (réf. 101.0389) peut être fourni en option pour la mise en route et arrêt automatique des transformateurs.
- Antigel jusqu'à **-35°C** grâce à une **plaquette chauffante** (24 V, 5 W, réf. 101.1405)!

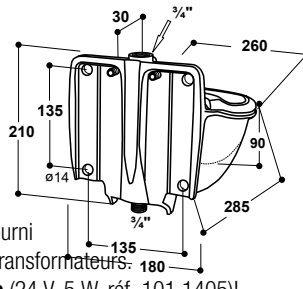

### RECOMMANDÉ POUR:

Bovins, taureaux, veaux, chevaux, pour l'installation postérieure dans des bâtiments déjà existants, où il n'est plus possible d'amener l'eau par voie sous-terrain

Réf.	Désignation	Conditionnement
100.1463	Abreuvoir Mod. 46-MS3/4", 24 V, 80 W	1 pièce/carton
100.1469	Abreuvoir Mod. 46-VA3/4", 24 V, 80 W	1 pièce/carton
103.3005	Kit de montage sur circuit en boucle 3/4" par le haut	1 pièce/sachet
103.3006	Kit de montage sur circuit en boucle 3/4" par le bas	1 pièce/sachet
101.1405	Plaquette chauffante de soupape 24 V, 5 W, avec thermostat, câble 3 m	1 pièce/sachet
101.0180	Etrier de fixation 2" – 3"	1 pièce
101.0380	Transformateur 230/24 V, 100 W	1 pièce/carton
101.0390	Transformateur 230/24 V, 200 W	1 pièce/carton
101.0392	Transformateur 230/24 V, 400 W	1 pièce/carton
101.0861	Câble chauffant 24 V, 20 W, 2 m	1 pièce
101.1863	Câble chauffant 24 V, 30 W, 3 m	1 pièce
101.1099	Bande d'aluminium, largeur 50 mm	rouleau de 50 m
101.0389	Thermostat d'ambiance	1 pièce/carton



également à soupape Inox 3/4"

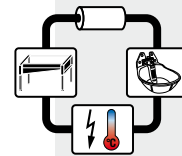

**Pour l'installation postérieure dans des bâtiments déjà existants !**

**Antigel jusqu'à -35°C grâce à plaquette chauffante de soupape !**



Exemple de montage par le bas (pour un meilleur aperçu montré sans isolation et sans protection)



Câble chauffant  
2 m: 101.0861  
3 m: 101.1863



103.3005



103.3006





## ABREUVOIRS CHAUFFANTS ET ANTIGELS POUR BOVINS / RECHAUFFEURS



### Vu en détails des abreuvoirs antigel:

Lors de la pose de la partie supérieure (le bol) de l'abreuvoir sur la partie inférieure, l'étanchéité se fait automatiquement sur le raccord boule.

### Vu du dessous



Le bol d'abreuvoir

**Etanchéité:**  
Etanchéité automatique du raccord boule lors de la pose du bol d'abreuvoir sur la partie inférieure

Pièce inférieure

Raccord boule en 1/2" mâle, auquel se fixe l'arrivée d'eau

La partie inférieure de l'abreuvoir se fixe par 3 boulons sur la Buse Isolante.

Branchement du câble du transformateur

### Abreuvoir chauffant

**Modèle 41A (avec résistance 80 W)**

Réf. 100.0041

**Modèle 41A-SIBIRIA (avec résistance 180 W)**

Réf. 100.1041

- Abreuvoir chauffant à palette en **fonte, émaillé blanc à l'intérieur**
- **Antigel jusqu'à -25°C**
- Un abreuvoir pour 15 à 20 animaux
- Palette d'actionnement particulièrement souple
- Soupape anti-retour avec un grand débit d'eau jusqu'à 15 l/min
- Livré avec 4 gicleurs de diamètres différents permettant d'obtenir le débit idéal en fonction de la pression
- Pression maxi : 6 bar
- La fermeture en douceur de la soupape à la pression, empêche les coups de bélier dans la canalisation
- Fiabilité garantie même en présence d'eau chargée
- Selon la version, une résistance de 80 ou de 180 W est intégrée
- **Protection antigel élevée jusqu'à -35°C avec une résistance 180 W** (réf. 100.1041). Pour maintenir l'antigel l'arrivée d'eau à l'abreuvoir, il est recommandé d'installer un **câble chauffant** (2 m ou 3 m, voir page 25).

### ACCESSOIRES:

- L'alimentation électrique se fait par un **transformateur** 230/24 V (disponible de 50 W à 400 W, voir page 25)
- Un **thermostat d'ambiance** (réf. 101.0389), peut être fourni en option (voir page 25).
- Conçu pour être monté sur **Buses Isolantes SUEVIA** (page 23) ou sur des buses en béton de 30 cm de diamètre intérieur.

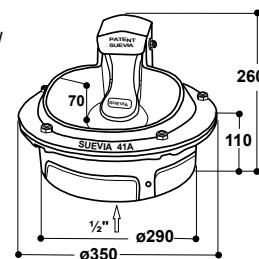

### RECOMMANDÉ POUR:

Bovins, vaches, taureaux, chevaux, porcs

Réf.	Désignation	Conditionnement
100.0041	Abreuvoir Mod. 41A, 24 V, 80 W	1 pièce
100.1041	Abreuvoir Mod. 41A-SIBIRIA, 24 V, 180 W	1 pièce
101.0380	Transformateur 230/24 V, 100 W	1 pièce/carton
101.0390	Transformateur 230/24 V, 200 W	1 pièce/carton
101.0392	Transformateur 230/24 V, 400 W	1 pièce/carton
101.0389	Thermostat d'ambiance	1 pièce/carton

### Exemple d'installation:

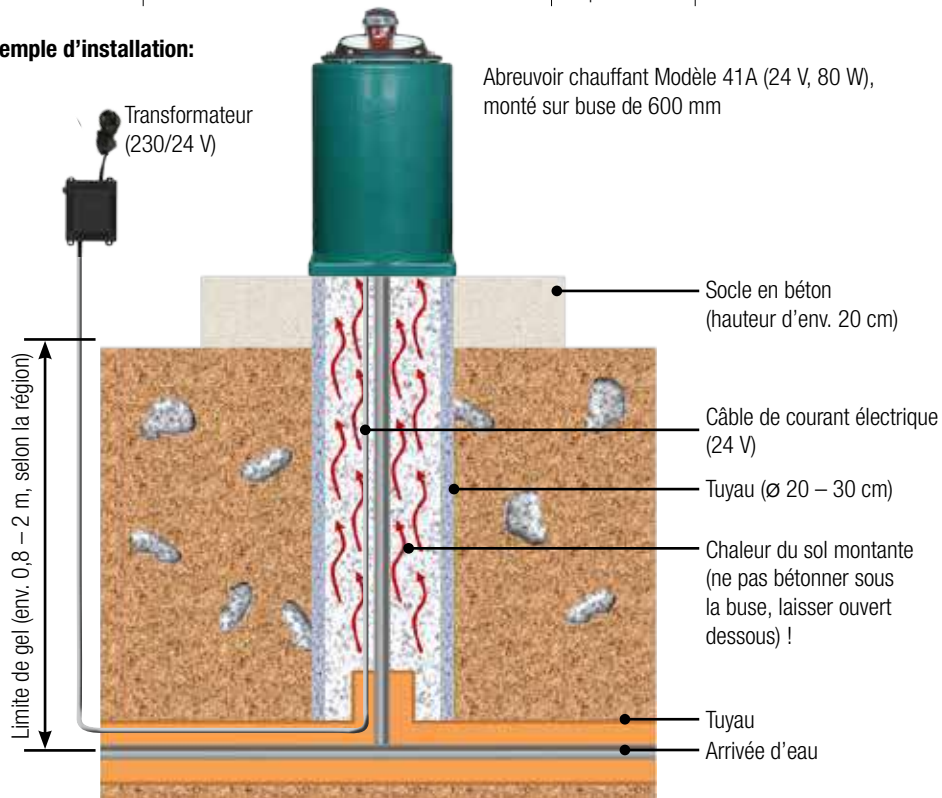

Pour plus d'amples renseignements, prière de contacter votre revendeur.





## ABREUVOIRS CHAUFFANTS ET ANTIGELS POUR BOVINS / RECHAUFFEURS

### Abreuvoir chauffant à niveau constant

**Modèle 43A (avec résistance 80 W)**

Réf. 100.0043

**Modèle 43A-SIBIRIA (avec résistance 180 W)**

Réf. 100.1043

- Bol en **fonte, émaillé blanc à l'intérieur**
- Abreuvoir chauffant à niveau constant
- **Antigel jusqu'à -20°C**
- Un abreuvoir pour 15 à 20 animaux
- La pression de l'eau ne doit pas dépasser 5 bar
- Réglage simple du niveau d'eau
- Débit d'eau jusqu'à 5 l/min, selon la pression donnée
- Spécialement adapté pour les animaux à museau sensible: veaux, chevaux, ovins, caprins, cervidés et d'autres petits animaux !
- Selon la version, une résistance de 80 ou de 180 W est intégrée
- **Protection antigel élevée jusqu'à -30°C avec une résistance 180 W** (réf. 100.1043). Pour maintenir antigel l'arrivée d'eau à l'abreuvoir, il est recommandé d'installer un **câble chauffant** (2 m ou 3 m, voir page 25).

#### ACCESSOIRES:

- **Rebord anti-lapage** en fonte epoxy (réf. 101.1068)
- L'alimentation électrique se fait par un **transformateur** 230/24 V (disponible de 50 W à 400 W, voir page 25)
- **Un thermostat d'ambiance** (réf. 101.0389), peut être fourni en option pour la mise en route et arrêt automatique des transformateurs (voir page 25).
- Conçu pour être monté sur **Buses Isolantes SUEVIA** ou sur des buses en béton de 30 cm de diamètre intérieur.

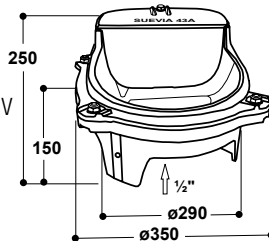

#### RECOMMANDÉ POUR:

Bovins (avec antitéteur), taureaux (avec anneau nasal), veaux, chevaux, ovins, caprins, chiens, cervidés, porcs

Réf.	Désignation	Conditionnement
100.0043	Abreuvoir Mod. 43A, 24 V, 80 W	1 pièce
100.1043	Abreuvoir Mod. 43A-SIBIRIA, 24 V, 180 W	1 pièce
101.1068	Rebord anti-lapage en fonte epoxy	1 pièce
101.0380	Transformateur 230/24 V, 100 W	1 pièce/carton
101.0390	Transformateur 230/24 V, 200 W	1 pièce/carton
101.0392	Transformateur 230/24 V, 400 W	1 pièce/carton
101.0389	Thermostat d'ambiance	1 pièce/carton



### Buses Isolantes

- Pour montage des abreuvoirs Modèles 41A et 43A
- Buses Isolantes en Polyéthylène Haute Densité, avec double paroi isolée
- Hauteur 400 mm (réf. 101.0344) pour petits animaux: moutons, chèvres, porcs
- Hauteur 600 mm (réf. 101.0346) pour veaux, bovins
- Hauteur 800 mm (réf. 101.0348) pour bovins, vaches, chevaux
- Hauteur 1100 mm (800 mm + 300 mm à sceller) (réf. 101.0345) pour bovins, vaches, chevaux

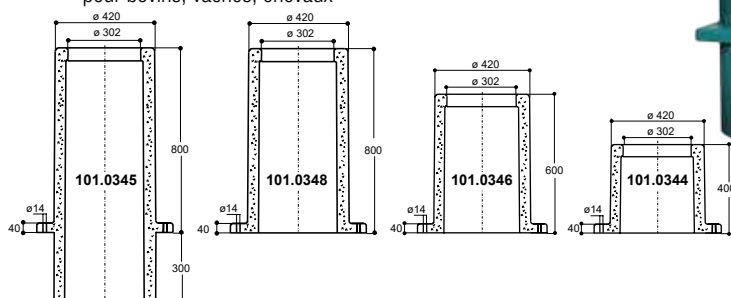

Réf.	Désignation	Conditionnement
101.0344	Buse Isolante 400 mm	1 pièce
101.0346	Buse Isolante 600 mm	1 pièce
101.0348	Buse Isolante 800 mm	1 pièce
101.0345	Buse Isolante 1100 mm (800 mm + 300 mm)	1 pièce





## ABREUVOIRS CHAUFFANTS ET ANTIGELS POUR BOVINS / RECHAUFFEURS

### Conseil de montage pour abreuvoirs antigel

#### Protection hors gel des canalisations enterrées

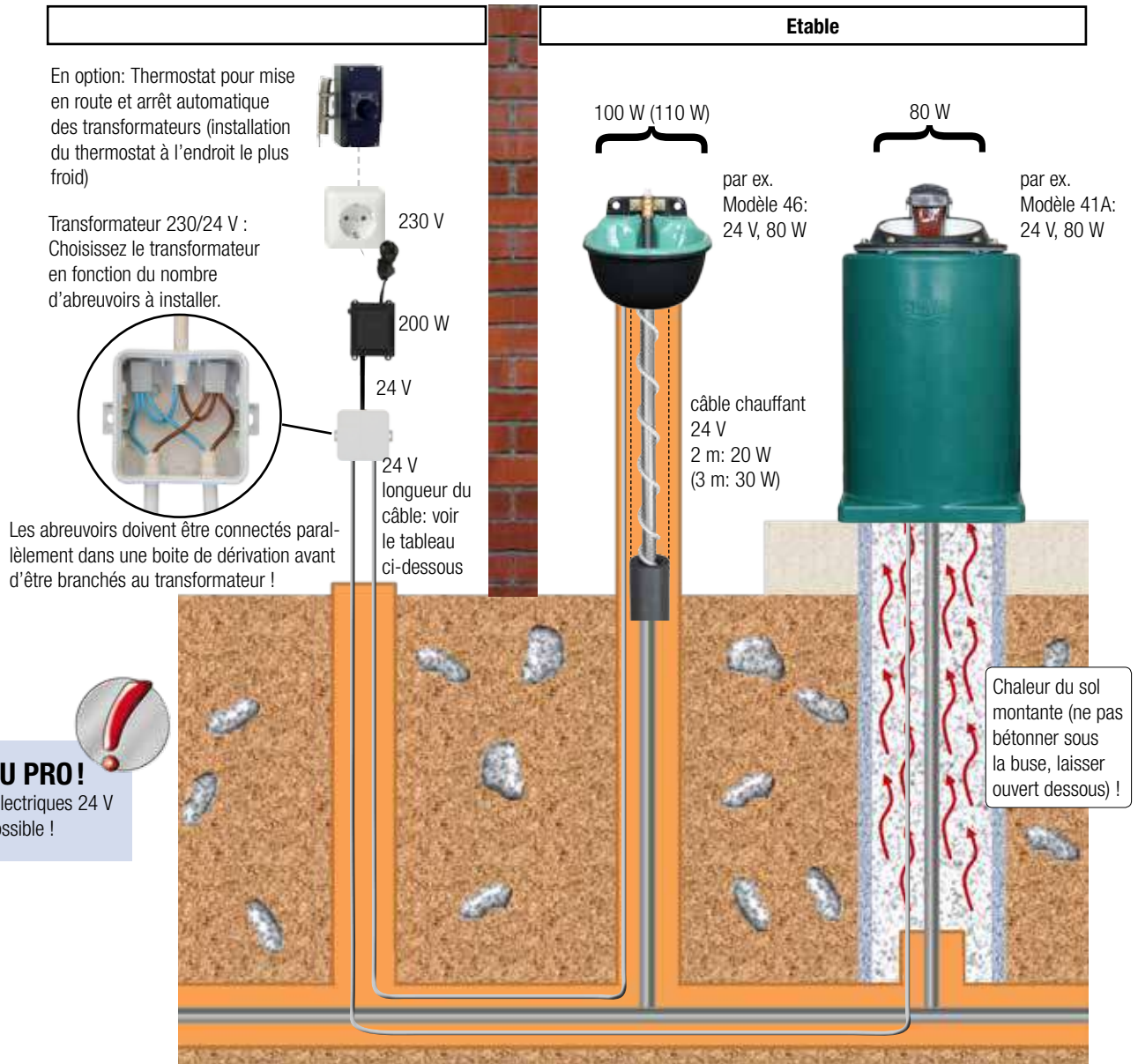

Conseil de montage, pour un meilleur aperçu montré sans isolation de la tuyauterie. Pour plus d'amples renseignements, prière de contacter votre revendeur. Suivez les instructions de montage !

Section de câble	Total des appareils-puissance en Watt (abreuvoirs chauffants, résistances électriques, câbles chauffants) à brancher sur un câble.				Longueur de câble maximum admissible
	jusqu'à 100 Watt	jusqu'à 200 Watt	jusqu'à 300 Watt	jusqu'à 400 Watt	
2,5 mm <sup>2</sup>	83 m	42 m	28 m	21 m	
4,0 mm <sup>2</sup>	132 m	66 m	44 m	33 m	
6,0 mm <sup>2</sup>	200 m	100 m	66 m	50 m	

Les normes d'installations changent et doivent être contrôlées. L'installation doit être faite par un professionnel !

#### CONSEILS DU PRO!

Gardez les câbles électriques 24 V aussi courts que possible !





## ABREUVOIRS CHAUFFANTS ET ANTIGELS POUR BOVINS / RECHAUFFEURS

### Transformateurs 230/24 V 50 W, 100 W, 200 W, 400 W

- Si possible, installer le transformateur près des abreuvoirs en veillant toutefois à le maintenir hors de portée des animaux. Le raccordement électrique se fait à l'aide d'une prise de sécurité sur le secteur électrique 230V / 50Hz. Le transformateur produit 24 V courant alternatif (AC).
- Indice de protection IP44 (avec prise). En connectant le câble directement au tableau (en supprimant la prise), l'indice de protection passe à IP54.
- Ci-dessous le tableau de transformateurs SUEVIA disponibles

Réf.	Désignation	Conditionnement
101.0322	Transformateur 230/24 V, 50 W	1 pièce/carton
101.0380	Transformateur 230/24 V, 100 W	1 pièce/carton
101.0390	Transformateur 230/24 V, 200 W	1 pièce/carton
101.0392	Transformateur 230/24 V, 400 W	1 pièce/carton



### CONSEILS DU PRO !

#### Formule pour déterminer le transformateur adapté à vos abreuvoirs et accessoires antigel !

Nombre d'abreuvoirs antigel/Résistances à installer x puissance en Watt + Nombre de câbles chauffants nécessaires x puissance en Watt

#### Exemple:

3 x Modèles 46, 24 V, 80 W 240 W

3 x câbles chauffants, 24 V, 20 W 60 W

La puissance totale requise 300 W

Dans ce cas vous pouvez installer les transformateurs suivants::

Variante A: 3 Transformateurs 100 W = 300 W

Variante B: 1 Transformateur 100 W

1 Transformateur 200 W = 300 W

Variante C: 1 Transformateur 400 W

### Thermostat d'ambiance

Réf. 101.0389

- Composé d'une sonde pour la mise en route et l'arrêt automatique des transformateurs de max. 16 A, 230 V
- Le montage se fait avant le transformateur
- A **un thermostat d'ambiance** peuvent être branchés
  - max. 40 Transformateurs 50 W
  - ou max. 20 Transformateurs 100 W
  - ou max. 10 Transformateurs 200 W
  - ou max. 5 Transformateurs 400 W

Réf.	Désignation	Conditionnement
101.0389	Thermostat d'ambiance	1 pièce/carton

### Bande d'aluminium

Réf. 101.1099

- Pour favoriser une meilleure répartition de la chaleur le long de la canalisation, il est conseillé de recouvrir le tuyau PE d'une bande d'aluminium (réf. 101.1099) avant la pose du câble chauffant.
- 2 m de bande sont nécessaires pour chaque mètre de tuyau en 1/2" et 2,5 m pour chaque mètre de tuyau en 3/4"
- Largeur 50 mm; Rouleau de 50 m

Réf.	Désignation	Conditionnement
101.1099	Bande d'aluminium, largeur 50 mm	rouleau de 50 m

### Câble chauffant 24 V

20 W, 2 m

Réf. 101.0861

30 W, 3 m

Réf. 101.1863

- Pour protéger du gel l'arrivée d'eau à l'air libre, le câble chauffant est spiralé autour de la conduite d'eau, ou des tuyaux PE, par exemple pour les Modèles 12P-HK, 46, 130P-H, 500, 520, 600, 620 et tous les abreuvoirs grand volume
- Il est conseillé de recouvrir les tuyaux PE d'une bande d'aluminium (réf. 101.1099, voir ci-dessus)

Réf.	Désignation	Conditionnement
101.0861	Câble chauffant 24 V, 20 W, 2 m	1 pièce
101.1863	Câble chauffant 24 V, 30 W, 3 m	1 pièce



101.0389



101.1099



2 m: 101.0861  
3 m: 101.1863





## ABREUVOIRS CHAUFFANTS ET ANTIGELS POUR BOVINS / RECHAUFFEURS

### Conseil de montage pour abreuvoirs hors gel

#### Protection hors gel des canalisations aériennes par câble chauffant

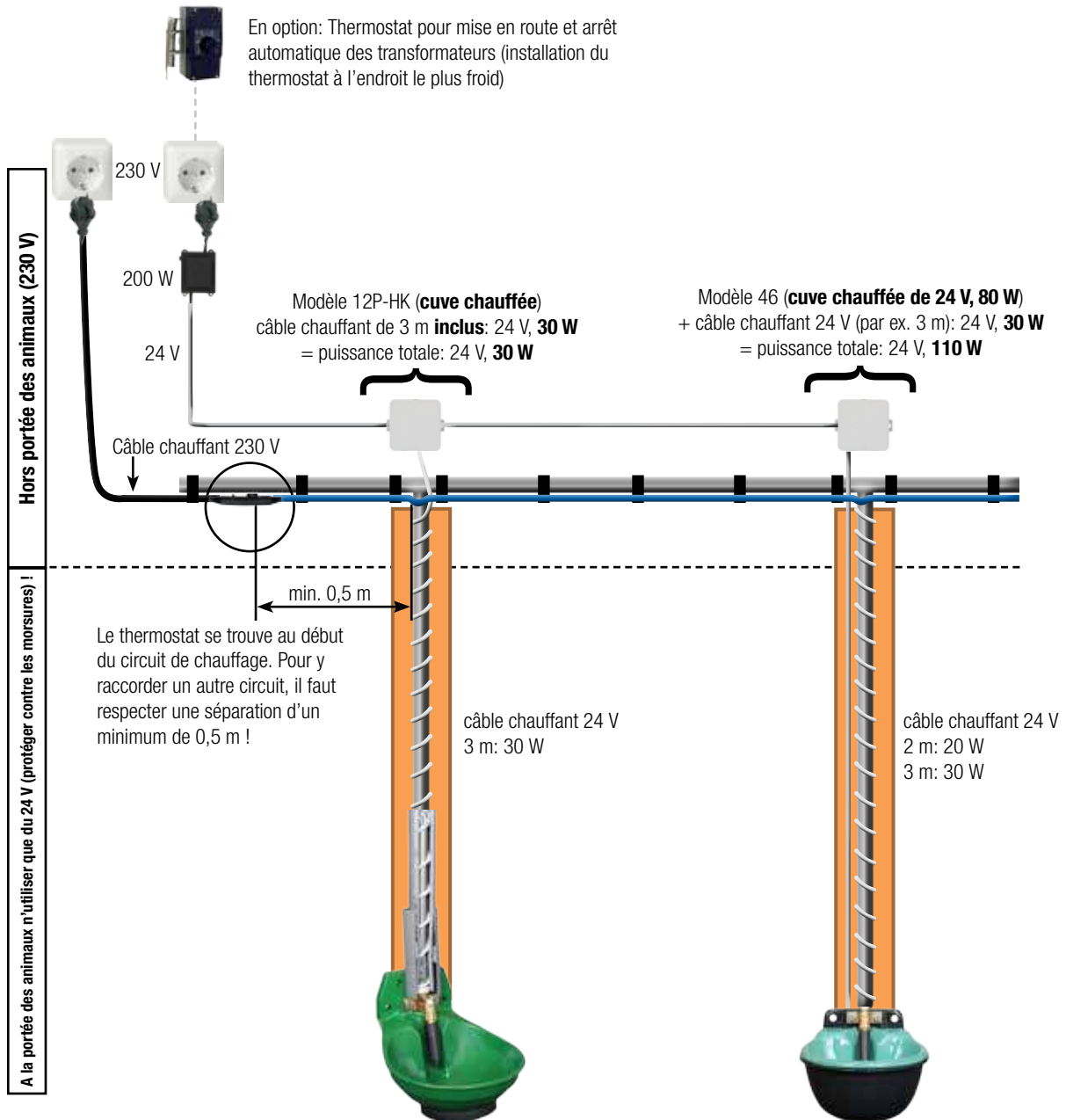

Conseil de montage, pour un meilleur aperçu montré sans isolation de la tuyauterie. Pour plus d'amples renseignements, prière de contacter votre revendeur. Suivez les instructions de montage !





## ABREUVOIRS CHAUFFANTS ET ANTIGELS POUR BOVINS / RECHAUFFEURS

### Câble chauffant 230 V

~15–18 W/m

- **Câble chauffant avec thermostat intégré au début. Puissance ~15–18 W/m.**
- Configuration : prise électrique type SCHUKO, câble de raccordement de 2 m froid, longueur chauffante suivant le modèle. Plage de température : déclenchement +5°C, arrêt +15°C.
- **Instructions de montage:** Le câble se fixe sur la partie inférieure du tuyau métallique (jusqu'à 1"), il évite le gel dans les canalisations à l'air libre même par grand froid. Le thermostat est intégré au début du câble chauffant, il doit être installé à l'endroit le plus froid. **Le thermostat se met en route à +5°C et se coupe à +15°C.** Le câble chauffant avec son thermostat, ainsi que la conduite d'eau doivent être isolés et protégés des morsures d'animaux. Le câble ne peut pas être raccourci ! La longueur restante est enroulée autour de la conduite d'eau. Les câbles chauffants SUEVIA sont disponibles en longueurs fixes, indiquées ci-dessous. Tension nominale 230 V, un disjoncteur différentiel de 30 mA (non fourni) est nécessaire pour protéger l'installation électrique. Si l'installation d'un câble chauffant devait se faire sur un tuyau en PE, bien vérifier que le PE soit prévu pour de l'eau chaude et froide. Pour favoriser une meilleure répartition de la chaleur le long de la canalisation, il est conseillé de recouvrir le tuyau PE d'une bande d'aluminium (réf. 101.1099) **avant la pose** d'un câble chauffant.



Réf.	Désignation	Conditionnement
101.1602	Câble chauffant 230 V, 33 W, 2 m	1 pièce/sachet
101.1604	Câble chauffant 230 V, 60 W, 4 m	1 pièce/sachet
101.1608	Câble chauffant 230 V, 120 W, 8 m	1 pièce/sachet
101.1612	Câble chauffant 230 V, 180 W, 12 m	1 pièce/sachet
101.1618	Câble chauffant 230 V, 245 W, 18 m	1 pièce/sachet
101.1625	Câble chauffant 230 V, 365 W, 25 m	1 pièce/sachet
101.1636	Câble chauffant 230 V, 600 W, 36 m	1 pièce/sachet
101.1648	Câble chauffant 230 V, 790 W, 48 m	1 pièce/sachet
101.1099	Bande d'aluminium, largeur 50 mm	rouleau de 50 m

### Câble chauffant 24 V

20 W, 2 m

Réf. 101.0861

30 W, 3 m

Réf. 101.1863

- Pour protéger du gel l'arrivée d'eau à l'air libre, le câble chauffant est enroulé autour de la conduite d'eau, ou des tuyaux PE, par exemple pour les Modèles 25R-H, 46, 130P-H, 500, 520, 600, 620 et tous les abreuvoirs grand volume
- Il est conseillé de recouvrir les tuyaux PE d'une bande d'aluminium (réf. 101.1099, voir page 25)

Réf.	Désignation	Conditionnement
101.0861	Câble chauffant 24 V, 20 W, 2 m	1 pièce
101.1863	Câble chauffant 24 V, 30 W, 3 m	1 pièce



2 m: 101.0861  
3 m: 101.1863



### Capot de protection, galvanisé

Réf. 103.1957

- Capot de protection anti-morsures
- Galvanisé
- H x L x l: env. 100 x 11 x 8 cm

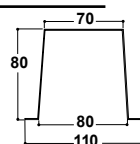

### Capot de protection Inox

Réf. 103.1958

- Capot de protection anti-morsures
- Tout en Inox
- Pré-percé afin de faciliter le montage
- H x L x l: env. 100 x 21,5 x 6 cm

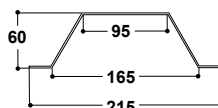

Réf.	Désignation	Conditionnement
103.1957	Capot de protection galvanisé, 100 x 11 x 8 cm	1 pièce
103.1958	Capot de protection Inox, 100 x 21,5 x 6 cm	1 pièce



103.1957 103.1958



Capot de protection avec Mod. 25R-MS1/2"



## RECHAUFFEURS

400 V 230 V  
101.0300 101.0303



Livré de série avec:

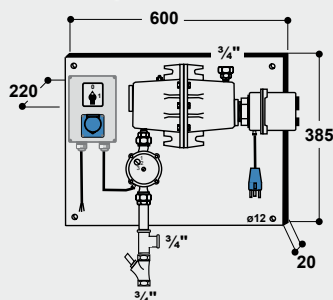

230 V



Livré de série avec:

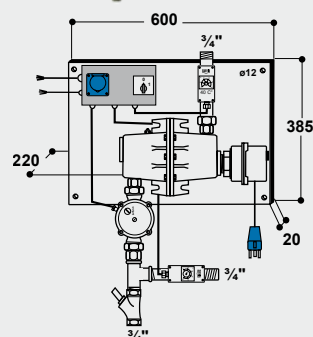

### Réchauffeur

**Modèle 300, 3000 W, 400 V**

Réf. 101.0300

**Modèle 303, 3000 W, 230 V**

Réf. 101.0303

- Pour le maintien hors-gel des **canalisations isolées** (1/2" ou 3/4") d'une longueur de **200 mètres maximum**
- Particulièrement conçus pour les exploitations ouvertes ou semi-ouvertes pour bovins, chevaux, porcs ou caprins. Les animaux ont la garantie d'être alimentés en eau même en cas de fortes gelées.
- La résistance est équipée d'un thermostat avec sécurité de surchauffe. La température souhaitée est réglée par une molette graduée se trouvant sur l'appareil.
- Le corps de chauffe est en fonte émaillée
- Les réchauffeurs Modèle 300 et 303 sont équipés d'une **résistance de 3000 W** et d'une **pompe de circulation avec corps en inox (230 V, 93 W)**, livrés prêts à installer sur une plaque pour fixation murale. Les raccords d'eau sont en 3/4".
- Livré de série avec une purge automatique, une soupape de surpression, un clapet anti-retour et une soupape anti-retour.
- Un disjoncteur différentiel de 30 mA (non fourni) est nécessaire pour protéger l'installation électrique.

#### RECOMMANDÉ POUR:

Bovins, veaux, chevaux, ovins, caprins

Réf.	Désignation	Conditionnement
101.0300	Réchauffeur Mod. 300, 400 V, 3000 W, pompe 93 W	1 pièce/carton
101.0303	Réchauffeur Mod. 303, 230 V, 3000 W, pompe 93 W	1 pièce/carton
101.0309	Contrôleur de débit 3/4"	1 pièce
101.0308	Alarme pour réchauffeur d'eau	1 kit/sachet
101.1348	Kit d'extension de régulation de température de retour pour Mod. 303 avec une prise bleu CEKON	1 kit/carton

### Réchauffeur avec régulation de température sur le circuit de retour Modèle 317, 3000 W, 230 V

Réf. 101.0317

- Pour le maintien hors-gel des **canalisations isolées** (1/2" ou 3/4") d'une longueur de **200 mètres maximum**
- Particulièrement conçu pour les grandes exploitations ouvertes ou semi-ouvertes pour bovins, chevaux, porcs ou caprins. Les animaux ont la garantie d'être alimentés en eau même en cas de fortes gelées.
- Le corps de chauffe est en fonte émaillée
- Le réchauffeur Modèle 317 est équipé d'une **résistance de 3000 W /230 V** et d'une **pompe de circulation avec corps en inox (230 V, 93 W)**.
- Livré prêt à installer sur une plaque pour fixation murale.
- Les raccords d'eau sont en 3/4".
- **Avec régulation de la température sur le circuit de retour:** le réglage de la température désirée sur le circuit de retour se fait à l'aide de la sonde qui est placée sur le retour de circuit. Si la température sur le retour est en dessous de la température requise, la résistance se remet automatiquement en fonction pour compenser cette perte.
- Les résistances sont munies d'un limiteur de température en cas de surchauffe.
- Livré de série avec une purge automatique, une soupape de surpression, un clapet anti-retour et une soupape anti-retour.
- Deux disjoncteurs différentiels de 30 mA (non fournis) sont nécessaires pour protéger l'installation électrique.

#### RECOMMANDÉ POUR:

Bovins, veaux, chevaux, ovins, caprins

Réf.	Désignation	Conditionnement
101.0317	Réchauffeur Mod. 317, 230 V, 3000 W, pompe 93 W	1 pièce/carton
101.0309	Contrôleur de débit 3/4"	1 pièce
101.0308	Alarme pour réchauffeur d'eau	1 kit/sachet



### Réchauffeur avec régulation de température sur le circuit de retour Modèle 311, 3000 W, 400 V

Réf. 101.0311

- Pour le maintien hors-gel des **canalisations isolées** (¾" ou 1") d'une longueur de **250 mètres maximum**
- Particulièrement conçu pour les grandes exploitations ouvertes ou semi-ouvertes pour bovins, chevaux, porcs ou caprins. Les animaux ont la garantie d'être alimentés en eau même en cas de fortes gelées.
- Le corps de chauffe est en fonte émaillée
- Le réchauffeur Modèle 311 est équipé d'une **résistance de 3000 W /400 V** et d'une **pompe de circulation puissante avec corps en inox (230 V, 400 W)**.
- Livré prêt à installer sur une plaque pour fixation murale. Les raccords d'eau sont en 1".
- **Avec régulation de la température sur le circuit de retour:** le réglage de la température désirée sur le circuit de retour se fait à l'aide de la sonde qui est placée sur le retour de circuit. Si la température sur le retour est en dessous de la température requise, la résistance se remet automatiquement en fonction pour compenser cette perte
- Les résistances sont munies d'un limiteur de température en cas de surchauffe.
- Livré de série avec une purge automatique, une soupape de surpression, un clapet anti-retour et une soupape anti-retour.
- Deux disjoncteurs différentiels de 30 mA (non fournis) sont nécessaires pour protéger l'installation électrique.

Réf.	Désignation	Conditionnement
101.0311	Réchauffeur Mod. 311, 400 V, 3000 W, pompe 400 W	1 pièce/carton
101.0309	Contrôleur de débit ¾"	1 pièce
101.0310	Contrôleur de débit 1"	1 pièce
101.0308	Alarme pour réchauffeur d'eau	1 kit/sachet

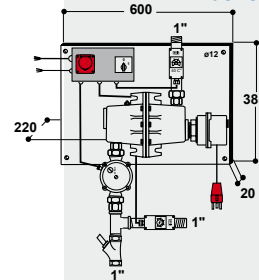
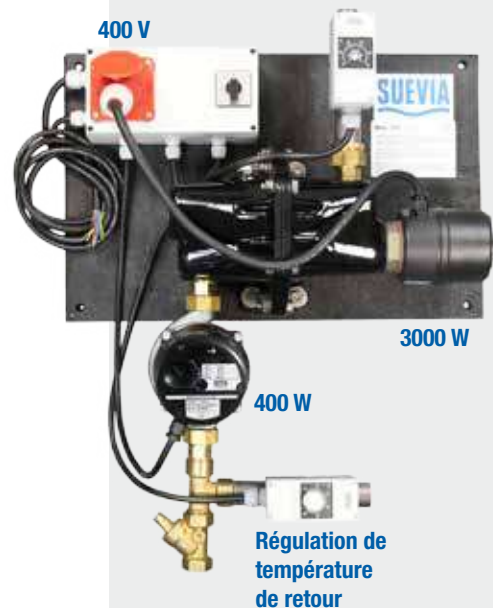

Livré de série avec:



### Alarme pour circuits en boucle

Réf. 101.0308

Il est composé d'un thermostat et d'un avertisseur sonore. L'installation se fait dans l'étable sur le circuit en boucle, séparément du réchauffeur. Si la température baisse à +5°C, l'alarme se met en route et avertit d'une chute de température dans le système!



### Réchauffeur avec régulation de température sur le circuit de retour Modèle 312, 6000 W, 400 V

Réf. 101.0312

- Pour le maintien hors-gel des **canalisations isolées** (¾" ou 1") d'une longueur de **350 mètres maximum**
- Particulièrement conçu pour les grandes exploitations ouvertes ou semi-ouvertes pour bovins, chevaux, porcs ou caprins. Les animaux ont la garantie d'être alimentés en eau même en cas de fortes gelées.
- Le corps de chauffe est en fonte émaillée.
- Le réchauffeur d'eau Modèle 312 est équipé de **6000 W (2 résistances de 3000 W /400 V)** et d'une **pompe de circulation puissante avec corps en inox (230 V, 400 W)**
- Livré prêt à installer sur une plaque pour fixation murale. Les raccords d'eau sont en 1".
- **Avec régulation de la température sur le circuit de retour:** le réglage de la température désirée sur le circuit de retour se fait à l'aide de la sonde qui est placée sur le retour de circuit. Si la température sur le retour est en dessous de la température requise, les résistances se remettent automatiquement en fonction pour compenser cette perte.
- Les résistances sont munies d'un limiteur de température en cas de surchauffe.
- Livré de série avec une purge automatique, une soupape de surpression, un clapet anti-retour et une soupape anti-retour.
- Deux disjoncteurs différentiels de 30 mA (non fournis) sont nécessaires pour protéger l'installation électrique.

Réf.	Désignation	Conditionnement
101.0312	Réchauffeur Mod. 312, 400 V, 6000 W, pompe 400 W	1 pièce/carton
101.0309	Contrôleur de débit ¾"	1 pièce
101.0310	Contrôleur de débit 1"	1 pièce
101.0308	Alarme pour réchauffeur d'eau	1 kit/sachet

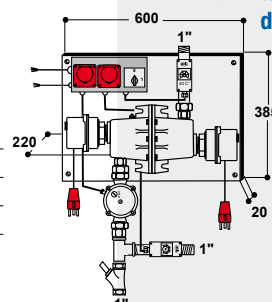
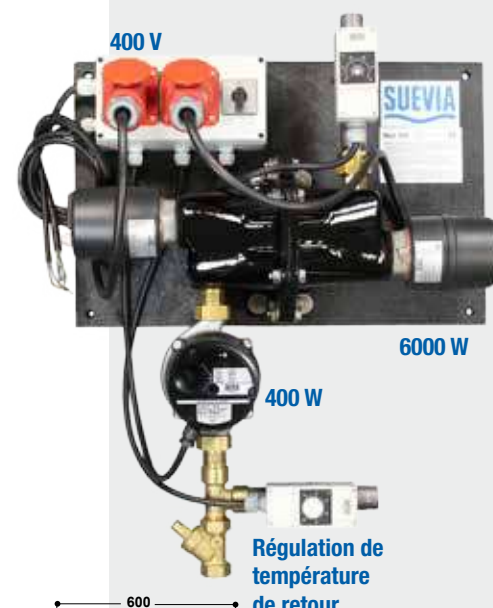

Livré de série avec:





## RÉCHAUFFEURS

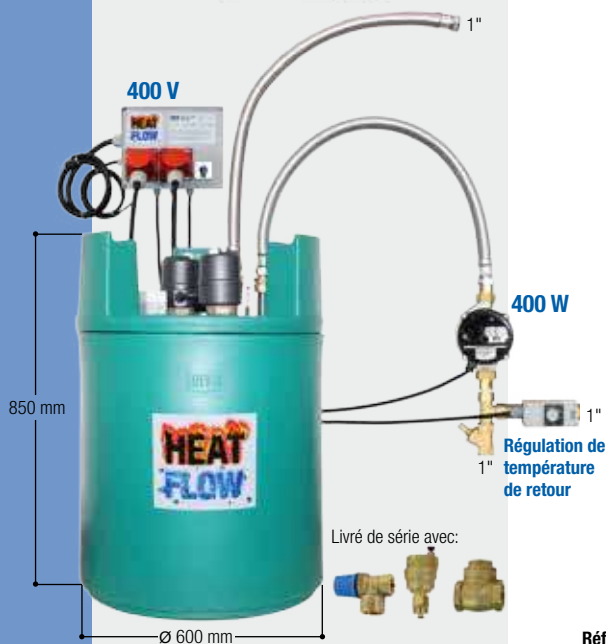
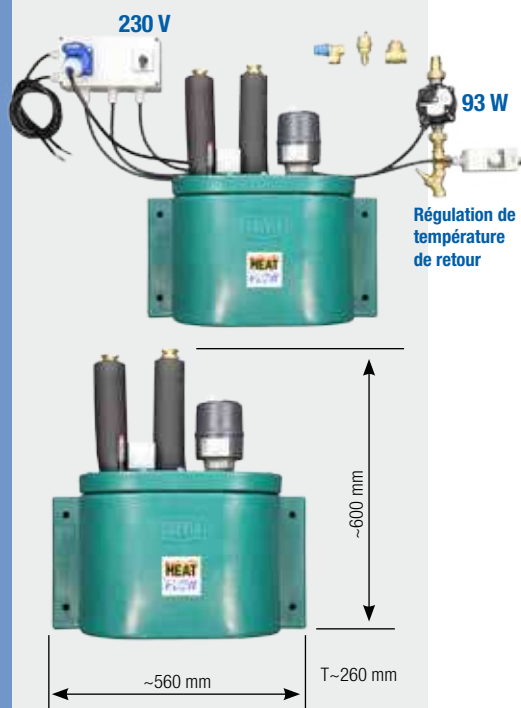

### Réchauffeur HEATFLOW MINI, 230 V, 3000 W

- Pour maintenir hors-gel le **circuit d'eau en boucle isolé** (¾") d'une longueur de **200 m maximum**
- Les réchauffeurs de la série HEATFLOW sont disponibles avec une **performance calorifique de 3000 W** et élaborés spécifiquement pour des **étables ouvertes ou semi-ouvertes** pour élevage de bovins, équins, porcins ou caprins
- La résistance chauffe l'eau secondaire qui elle, par le principe d'échange thermique, chauffe l'eau primaire circulant dans un tuyau inox. Par ce principe l'eau atteint une température maximale de 40°C réduisant ainsi le dépôt de calcaire. Conçu spécialement pour la mise hors gel de **circuits en boucle véhiculant une eau particulièrement calcaire**.
- Avec **régulation de la température sur le circuit de retour**: le réglage de la température désirée sur le circuit de retour se fait à l'aide de la sonde qui est placée sur le retour de circuit. Si la température sur le retour est en dessous de la température requise, la résistance se remet automatiquement en fonction pour compenser cette perte.
- Le réchauffeur est équipé d'une **pompe de circulation avec corps en inox (230 V, 93 W)**.
- La résistance est équipée de sécurité de surchauffe (STB).
- Livré de série avec une purge automatique, une soupape de surpression, un clapet anti-retour et une soupape anti-retour.
- Deux disjoncteurs différentiels de 30 mA (non fournis) sont nécessaires pour protéger l'installation électrique

Réf.	Désignation	Conditionnement
101.2280	Réchauffeur HEATFLOW MINI, 230 V, 3000 W, 93 W pompe	1 pièce
101.0309	Contrôleur de débit ¾"	1 pièce
101.0308	Alarme pour réchauffeur d'eau	1 kit/sachet

### Réchauffeurs HEATFLOW de 3 à 12 kW

- Pour maintenir hors-gel le **circuit d'eau en boucle isolé** (¾" ou 1")
- Les réchauffeurs de la série HEATFLOW sont disponibles avec une **performance calorifique de 3 à 12 kW** et élaborés spécifiquement pour de **grandes étables ouvertes ou semi-ouvertes** pour élevage de bovins, équins, porcins ou caprins
- Les résistances chauffent l'eau secondaire qui elle, par le principe d'échange thermique, chauffe l'eau primaire circulant dans un tuyau inox. Par ce principe l'eau atteint une température maximale de 40°C réduisant ainsi le dépôt de calcaire. Conçu spécialement pour la mise hors gel de **circuits en boucle véhiculant une eau particulièrement calcaire**.
- Avec **régulation de la température sur le circuit de retour**: le réglage de la température désirée sur le circuit de retour se fait à l'aide de la sonde qui est placée sur le retour de circuit. Si la température sur le retour est en dessous de la température requise, la résistance se remet automatiquement en fonction pour compenser cette perte.
- **Evolutif**: le réchauffeur HEATFLOW avec une résistance peut à tout moment recevoir une deuxième résistance afin de doubler sa capacité de chauffe (par. ex. 3+3 kW, ou 6+6 kW)
- Le réchauffeur est équipé d'une **pompe de circulation avec corps en inox (230 V, 400 W)**. Les raccords d'eau sont en 1". Afin de faciliter le raccordement, 2 flexibles tressés inox sont fournis.
- Les résistances sont équipées de sécurité de surchauffe (STB)
- Livré de série avec une purge automatique, une soupape de surpression, un clapet anti-retour et une soupape anti-retour.
- Deux disjoncteurs différentiels de 30 mA (non fournis) sont nécessaires pour protéger l'installation électrique

Réf.	Désignation	Performance calorifique	Puissance de la pompe	Longueur du circuit (max.)	Conditionnement
101.2203	Réchauffeur HEATFLOW 3 kW (*)	<b>3 kW</b> (1x 3 kW)	400 W	250 m	2 pièces/palette
101.2233	Réchauffeur HEATFLOW 3+3 kW	<b>6 kW</b> (2x 3 kW)	400 W	350 m	2 pièces/palette
101.2206	Réchauffeur HEATFLOW 6 kW (*)	<b>6 kW</b> (1x 6 kW)	400 W	350 m	2 pièces/palette
101.2266	Réchauffeur HEATFLOW 6+6 kW	<b>12 kW</b> (2x 6 kW)	400 W	450 m	2 pièces/palette
101.0309	Contrôleur de débit ¾"	--	--	--	1 pièce
101.0310	Contrôleur de débit 1"	--	--	--	1 pièce
101.0308	Alarme pour réchauffeur d'eau	--	--	--	1 kit/sachet

### CONSEILS DU PRO !

Réchauffeurs HEATFLOW sont conçus spécialement pour la mise hors gel de circuits en boucle véhiculant une **eau particulièrement calcaire!**







### Exemple d'installation Réchauffeur HEATFLOW

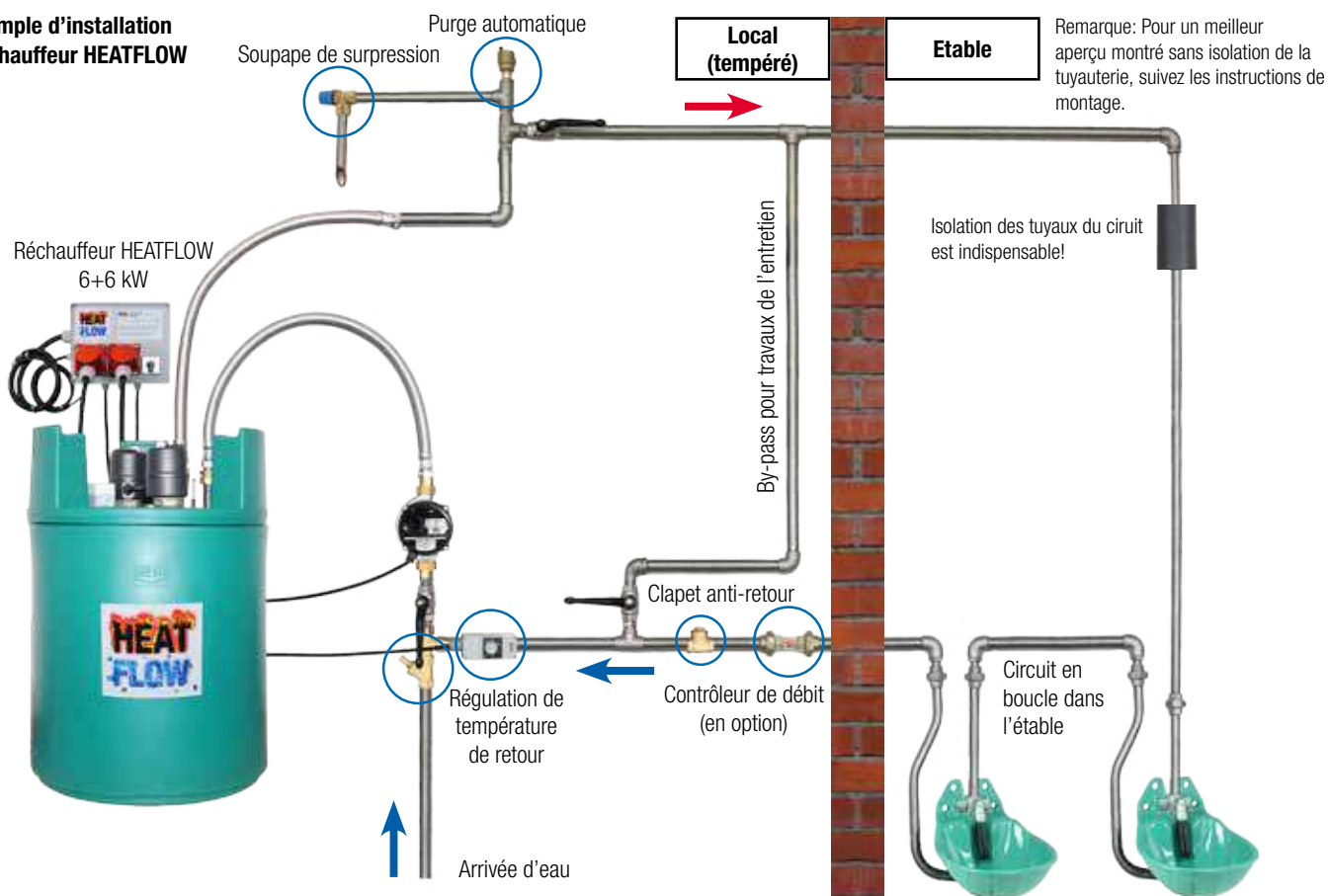

### Exemple d'installation Mod. 312 (ou Mod. 311, 317)

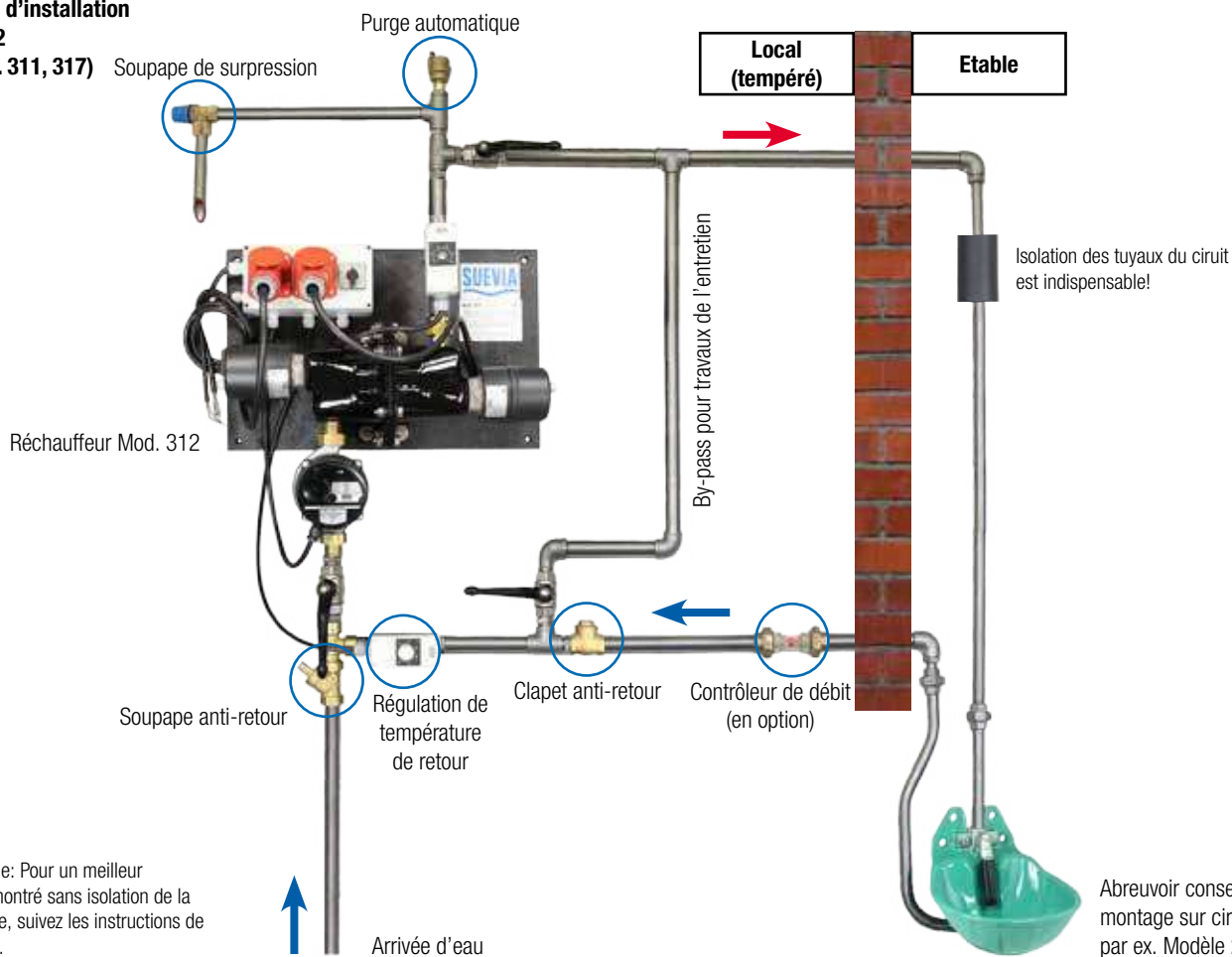

Abreuvoir conseillé pour montage sur circuit en boucle, par ex. Modèle 25R Inox 3/4"



## ABREUVOIRS CHAUFFANTS ET ANTIGELS POUR BOVINS / RECHAUFFEURS



Vidage par l'intérieur

### 2 VIDANGES !



Vidage par l'extérieur

Il n'y a plus d'humidité ou de sol verglacé devant la bonde de vidange de l'abreuvoir grâce à sa seconde bonde à l'intérieur !

### COUVERCLE RELEVABLE SANS OUTILS !



### CONSEILS DU PRO !

Afin d'éviter les déjections, nous vous conseillons de respecter la hauteur du socle de 20 cm. La largeur disponible sur le socle doit être assez grande pour que l'animal puisse y monter avec les pattes avant. Parce que une bête ne monte jamais avec ses pattes arrières sur un socle.



### Abreuvoir Antigél sans électricité THERMO-SOURCE

Les THERMO-SOURCE sont des **abreuvoirs isolés** en polyéthylène assurant un abreuvement **sans électricité** même en cas de températures négatives. La cuve et le couvercle à double paroi sont remplie par une mousse de polyuréthane, assurent une parfaite isolation. L'alimentation en eau est assurée par une canalisation enterrée. L'eau tempérée par la chaleur du sol (en hiver aux alentours de 6°C) est véhiculé par le **flotteur grand débit MAXIFLOW** (jusqu'à 40 l/m). La hauteur d'eau sur le flotteur MAXIFLOW est réglable. La fréquentation régulière par des animaux produit un apport d'eau tempéré qui évite l'abreuvoir de geler.

**Les abreuvoirs THERMO-SOURCE sont conseillés pour les endroits froids n'ayant pas de courant électrique.**

#### RECOMMANDÉ POUR:

**Modèle 630 et 640 à boules :** sont conseillés **pour les bovins et chevaux**. Pour boire, les animaux poussent la boule sur le côté et dès qu'ils ont terminés elle se remet en place et ferme l'orifice hermétiquement.

**Modèle 850 et 860 à bols :** sont conseillés pour les animaux au **museau sensible : veaux, chevaux, ovins, caprins**. L'eau est apparente dans le bol, pas besoin de pousser la boule ! Les très jeunes bêtes l'adoptent dès le premier jour.

#### Exemple d'installation:

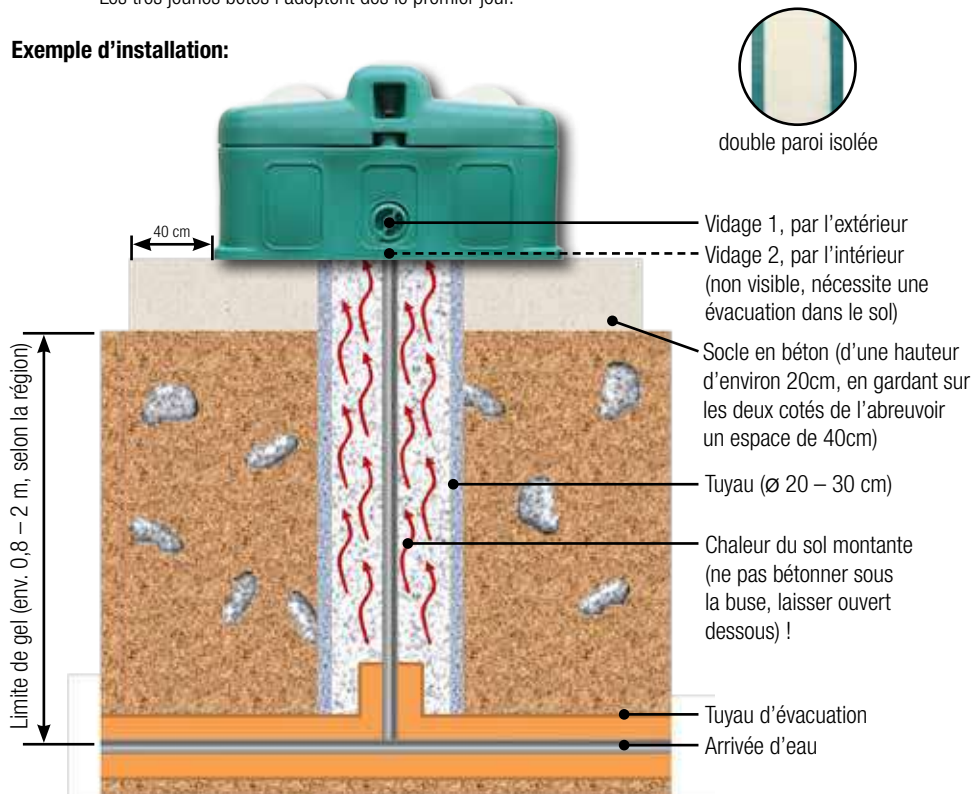

Pour plus d'amples renseignements, prière de contacter votre revendeur.

#### Ouverture facile:

Le couvercle s'ouvre par le dévissage d'une seule molette. Le couvercle peut être relevé sans outils !

#### Grande bonde de vidange:

l'eau se vide en quelques secondes.







# SUEVIA

## ABREUVOIRS CHAUFFANTS ET ANTIGELS POUR BOVINS / RECHAUFFEURS

### Modèle 630 un poste d'abreuvement

Réf. 130.0630

- Suffisant pour l'abreuvement d'environ **20 grandes bêtes**
- Par période de gel, il est conseillé un minimum de 10 animaux par abreuvoir
- Livré de série avec un flexible inox et un joint d'isolation au sol
- Contenance 40 l

### Modèle 640 deux postes d'abreuvement

Réf. 130.0640

- Suffisant pour l'abreuvement d'environ **40 grandes bêtes**
- Par période de gel, il est conseillé un minimum de 20 animaux par abreuvoir
- Livré de série avec un flexible inox et un joint d'isolation au sol
- Contenance 75 l

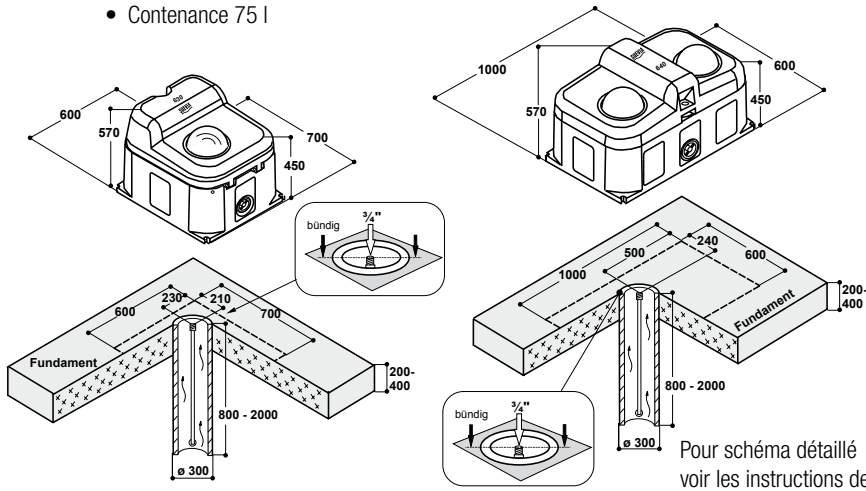

Pour schéma détaillé voir les instructions de montage !

**ANTIGEL JUSQU'À -25°C  
SANS ELECTRICITÉ**



### Modèle 850 un poste d'abreuvement

Réf. 130.0850

- Suffisant pour l'abreuvement d'environ **20 grandes bêtes** ou **50 chèvres** ou **moutons**
- Par période de gel, il est conseillé un minimum de 10 grandes bêtes ou 35 chèvres ou moutons par abreuvoir
- Livré de série avec un flexible inox et un joint d'isolation au sol
- Contenance 40 l, dimensions voir Modèle 630

### Modèle 860 deux postes d'abreuvement

Réf. 130.0860

- Suffisant pour l'abreuvement d'environ **40 grandes bêtes** ou **100 chèvres** ou **moutons**
- Par période de gel, il est conseillé un minimum de 20 grandes bêtes ou 75 chèvres ou moutons par abreuvoir
- Livré de série avec un flexible inox et un joint d'isolation au sol
- Contenance 75 l, dimensions voir Modèle 640

**ANTIGEL JUSQU'À -10°C  
SANS ELECTRICITÉ**



Réf.	Désignation	Conditionnement
130.0630	Thermo-Source Mod. 630, un poste d'abreuvement	1 pièce
130.0640	Thermo-Source Mod. 640, deux postes d'abreuvement	1 pièce
130.0850	Thermo-Source Mod. 850, un poste d'abreuvement	1 pièce
130.0860	Thermo-Source Mod. 860, deux postes d'abreuvement	1 pièce
131.6070	Résistance pour Mod. 630/640, 24 V, 180 W	1 pièce/sachet
131.6071	Résistance pour Mod. 850/860, 24 V, 180 W	1 pièce/sachet

Transformateurs: voir page 25

**PROTECTION ANTIGEL ELEVEE AVEC RESISTANCE**  
Mod. 630/640 ANTIGEL jusqu'à -35°C  
Mod. 850/860 ANTIGEL jusqu'à -25°C

Transformateur est nécessaire!

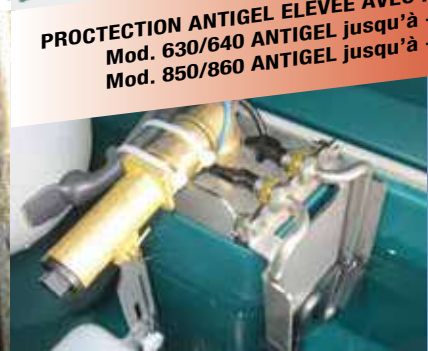



## ABREUVOIRS POUR STABULATIONS LIBRES

### Abreuvoirs pour stabulations libres

Il est indispensable de mettre une grande quantité d'eau à disposition des animaux pour assurer une production laitière élevée. **En effet, pour produire un litre de lait, une vache doit boire environ 4 à 5 litres d'eau.** Une partie de ses besoins en eau est couverte par l'alimentation. En période de forte chaleur, les vaches peuvent augmenter leur consommation d'eau journalière jusqu'à 150 litres en fonction de leur production de lait. Elles boivent en moyenne 5 à 8 litres et peuvent aller jusqu'à 25 litres par minute en cas de forte soif. Particulièrement pendant ces périodes sensibles, il faut veiller à optimiser l'abreuvement. Nous conseillons la mise en place d'un poste d'abreuvement pour 15 à 20 animaux. Les abreuvoirs doivent être placés à une distance d'un maximum de 15 m de l'un à l'autre. Il est important que chaque animal d'un troupeau puisse accéder au moins à deux points d'abreuvement.

Pour les vaches laitières, nous préconisons l'installation d'**abreuvoirs compacts** à palette ou à niveau constant soit SUEVIA Modèles 480, 500, 520, soit Modèles 600, 620, ou la mise en place d'un abreuvoir grand volume ISOTHERME, vidage express ou basculant. Chacun de ces abreuvoirs de grande qualité permet aux animaux de boire rapidement et en grande quantité. Dans de nombreuses stabulations l'installation **comprend à la fois un abreuvoir-auge compact et un abreuvoir à grand volume.**

**Les abreuvoirs Modèles 480, 500 et 520 à palette sont de faible encombrement** et présentent l'avantage d'économiser de la place dans n'importe quelle stabulation. Le système élaboré de la palette assure un débit d'eau jusqu'à 30 litres/min. Les résidus de fourrage sont mélangés à l'eau automatiquement et réingurgités par l'animal grâce à la forme spéciale du bol : **action auto-nettoyante.** Un gain de temps précieux pour l'entretien des abreuvoirs. **Il est également possible d'équiper ces modèles contre le gel** (voir page 37).

**Les modèles 600 et 620 équipés d'un flotteur haut débit** sont également très appréciés. Ils s'installent principalement dans les aires de sevrage des animaux munis d'un anneau nasal. Ces abreuvoirs offrent également un très grand débit d'eau pouvant atteindre 40 l/min. Ils peuvent être équipés contre le gel de façon simple et économique en ajoutant une résistance 24 V sous la cuve.

#### CONSEILS DU PRO !

Optimiser l'abreuvement, particulièrement celui des vaches laitières, est essentiel pour obtenir une production laitière élevée. Les vaches laitières possèdent un sens développé du goût ! Offrez une eau toujours propre et gagnez du temps avec un abreuvoir SUEVIA qui est facile à nettoyer et qui est simple à entretenir !







# SUEVIA

## ABREUVOIRS POUR STABULATIONS LIBRES



Pour les régions ayant un hiver long et rigoureux, nous avons élaboré les abreuvoirs SUEVIA **ISO Antigel** Modèle 6620. Ces abreuvoirs compacts et performants sont équipés d'origine d'un socle isolé et d'un système de chauffage. L'abreuvement des animaux est ainsi optimisé même par très grands froids.

Les abreuvoirs SUEVIA **ISO Antigel** et les abreuvoirs SUEVIA **grand volume ISOTHERME 2,3 et 4,3 m** viennent compléter la gamme des abreuvoirs hors gel.

Les animaux boivent 30 % de leur consommation quotidienne en eau après la traite. **On peut constater qu'après la traite et jusqu'à ce que la hiérarchie du troupeau soit à nouveau rentrée dans l'ordre que plusieurs vaches sont disposées à boire d'un même poste d'abreuvement.** C'est pourquoi il est conseillé d'offrir aux animaux en sortie de traite un abreuvoir plus long. Les modèles d'abreuvoirs conseillés dans la gamme SUEVIA sont les grand volumes ISOTHERME, vidages express ou basculants.

Nos abreuvoirs „**Vidage Express**“ conçus sur la base d'une cuve pentue à deux pans inclinés, ainsi que nos modèles « Grand Volume » disposant quant à eux d'un fond plat, sont tous deux équipés d'une grande bonde de vidange qui facilite leur entretien. (Bonde « Perfect clean »)

Les **abreuvoirs basculants** se basculent tout simplement pour se vider et se nettoyer. Pour permettre aux animaux de boire en grande quantité, ils sont équipés d'un flotteur SUEVIA MASTERFLOW grand débit jusqu'à 40 l/min. Ils sont raccordés par une tuyauterie rigide.

**Les différentes protections antigél pour basculants et vidage express sont clairement détaillées dans les rubriques spécifiques à chacun des produits.**



## ABREUVOIRS POUR STABULATIONS LIBRES



### Abreuvoir COMPACT-AUGE en Inox, 55 cm

Réf. 130.6140

### Abreuvoir COMPACT-AUGE en Inox, 100 cm

Réf. 130.6150

- Abreuvoir compact fixation murale, pour 15 à 20 animaux
- **En acier inoxydable**
- Abreuvement rapide et suffisant grâce à un apport d'eau important jusqu'à **40 l/min**
- Raccordement mâle 3/4", possible à gauche ou à droite.
- Avec une grande bonde pour un vidage rapide (55 cm = 1 1/4", 100 cm = bouchon ø 100 mm)
- Contenance 30 l (55 cm), 60 l (100 cm)

#### ACCESSOIRES:

- **Protection galvanisée**
- **Kit de montage sur circuit en boucle**, en Inox

#### RECOMMANDÉ POUR:

Bovins, vaches laitières, veaux, chevaux, idéal pour les animaux munis d'un anneau

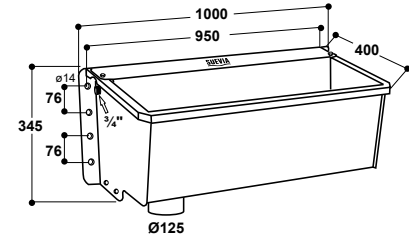
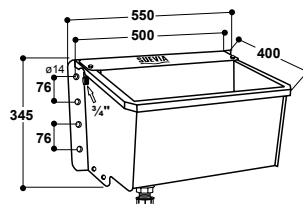

Grande bonde de vidage pour le nettoyage rapide



131.1390  
Protection, galvanisée



131.1396  
Protection, galvanisée



131.6058



131.6059



131.6049  
Kit de montage sur circuit en boucle 3/4", en Inox

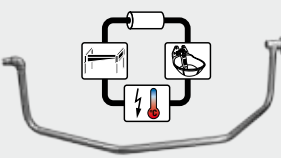

131.6052  
Kit de montage sur circuit en boucle 3/4", en Inox

### Options pour la mise hors gel

#### Résistance 24 V, à fixer sous la cuve

- **Résistance 24 V, 180 W**
- Fixation aisée sous la cuve
- Antigel **jusqu'à -20°C**
- Maintien antigel de l'arrivée d'eau: **câble chauffant 24 V, 20 W, 2 m** (réf. 101.0861) ou 24 V, 30 W, 3 m (réf. 101.1863) spiralé le long de la conduite d'eau. Le raccordement du câble au transformateur se fait parallèlement avec la résistance de l'abreuvoir.
- Pour les régions ayant un hiver rigoureux une **manchette chauffante pour la soupape** Modèle 527 (24 V, 7 W, réf. 131.527) peut être installée postérieurement.
- L'alimentation électrique se fait par un **transformateur 230/24 V**. Un thermostat d'ambiance (réf. 101.0389) peut être fourni en option.

#### Raccordement à un circuit en boucle

- Par le moyen d'un **kit de montage sur circuit en boucle 3/4"** il est facilement possible d'intégrer cet abreuvoir sur un circuit en boucle. Ce tuyau est alimenté par l'eau tiède provenant du réchauffeur d'eau SUEVIA. Ce système maintient l'eau hors gel et protège la canalisation.
- Nous vous recommandons l'utilisation d'un **réchauffeur d'eau SUEVIA** (voir pages 28 – 31).

Réf.	Désignation	Conditionnement	
130.6140	Abreuvoir COMPACT-AUGE en Inox 55 cm	1 pièce	
131.1390	Protection galvanisée, pour COMPACT-AUGE 130.6140	1 pièce	
131.6049	Kit de montage sur circuit en boucle 3/4", en Inox	1 pièce	
131.6058	Résistance 24 V, 180 W, pour 130.6140	1 pièce	
130.6150	Abreuvoir COMPACT-AUGE en Inox 100 cm	1 pièce	
131.1396	Protection galvanisée, pour COMPACT-AUGE 130.6150	1 pièce	
131.6052	Kit de montage sur circuit en boucle 3/4", en Inox	1 pièce	
131.6059	Résistance 24 V, 180 W, pour 130.6150	1 pièce	
131.0527	Manchette chauffante de soupape Mod. 527, 24 V, 7 W	1 pièce/sachet	
101.0390	Transformateur 230/24 V, 200 W	1 pièce/carton	
101.0392	Transformateur 230/24 V, 400 W	1 pièce/carton	
101.0389	Thermostat d'ambiance	1 pièce/carton	
101.0861	Câble chauffant 24 V, 20 W, 2 m	1 pièce	
101.1863	Câble chauffant 24 V, 30 W, 3 m	1 pièce	
101.1099	Bande d'aluminium, largeur 50 mm	rouleau de 50 m	

Raccordement en 3/4" mâle, possible à gauche ou à droite



Avec raccordement prévu pour un tuyau d'évacuation DN 125. Pas de sol verglacé en hiverns !



2 m: 101.0861  
3 m: 101.1863



Manchette chauffante (réf. 131.0527) pour la protection antigel élevée de la soupape







## ABREUVOIRS POUR STABULATIONS LIBRES

### **NOUVEAU!** Abrevoir COMPACT-AUGE en Inox, 45 cm Réf. 130.6137

- Abrevoir compact fixation murale, pour 15 à 20 animaux, **circuit en boucle intégrée** (non assemblé)
- **En acier inoxydable**
- Abreuvement rapide et suffisant grâce à un apport d'eau important jusqu'à **30 l/min**
- **pression d'eau: maximum 4 bar**
- Raccordement 2x 3/4" femelle
- Avec une grande bonde pour un vidage rapide 100 mm
- Contenance 20 litres

#### RECOMMANDÉ POUR:

Bovins, vaches laitières, veaux, chevaux, idéal pour les animaux munis d'un anneau

Réf.	Désignation	Conditionnement
<b>NOUVEAU!</b> 130.6137	Abrevoir COMPACT-AUGE en Inox 45 cm	1 pièce



**NOUVEAU!**



130.6137



130.6137  
Vue sans capot

### Abrevoir à palette Modèle 480

- Un poste d'abreuvement **pour 15 à 20 animaux**
- **Avec circuit en boucle 3/4" intégré**
- Montage sur circuit en boucle 2 x raccordement mâle 3/4" (Réf. 130.0480 = par le bas, Réf 130.0481 = par le haut)
- Peut être équipé **d'une résistance 24 V, 80 W** (réf. 131.0528)
- Idéal pour toutes les stabulations libres, **très faible encombrement** – autonettoyant!
- **Tout Inox**
- Abreuvement rapide et suffisant des animaux grâce à deux soupapes apportant un débit d'eau de près de **30 l/min**
- La soupape à impulsion courte s'actionne à l'aide d'une très large palette.
- **Toujours de l'eau fraîche et propre pour les animaux** – Après utilisation, la cuve ne retient que très peu d'eau. Les résidus de fourrage sont automatiquement mélangés à l'eau et réingurgités par l'animal grâce à la forme spéciale du bol : action autonettoyante.
- Pour le nettoyage, le capot de la soupape peut être ouvert sans outils
- Abrevoir entièrement fermé sur le haut pour éviter les salissures
- Fixation possible sur un mur ou un poteau



130.0480



130.0481



131.0528



130.0480



130.0481

Avis par le haut



130.0480



130.0481

Réf.	Désignation	Conditionnement
130.0480	Abrevoir à palette Mod. 480, raccordement par le bas	1 pièce
130.0481	Abrevoir à palette Mod. 480, raccordement par le haut	1 pièce
131.0528	Résistance Mod. 528, 24 V, 80 W	1 pièce
131.1391	Protection, galvanisée, pour Mod. 480, 500, 600	1 pièce
131.1050	Fixation murale 90°, galvanisée, pour Mod. 480, 500, 600	1 pièce
131.1394	Protection pour Mod. 480, 500, 600 (monté avec fixation murale 90°), galvanisée	1 pièce
101.0380	Transformateur 230/24 V, 100 W	1 pièce/carton
101.0390	Transformateur 230/24 V, 200 W	1 pièce/carton
101.0392	Transformateur 230/24 V, 400 W	1 pièce/carton
101.0389	Thermostat d'ambiance	1 pièce/carton

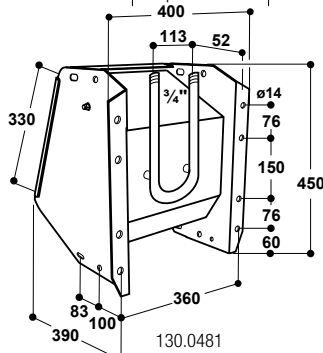
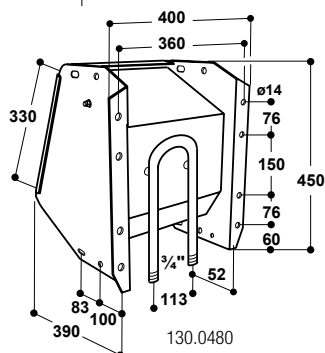



## ABREUVOIRS POUR STABULATIONS LIBRES



### CONSEILS DU PRO !

**Toujours de l'eau fraîche et propre pour les animaux !**

Les résidus de fourrage sont automatiquement mélangés à l'eau et réingurgités par l'animal grâce à la forme spéciale du bol : action autonettoyante !



### SUEVIA Abreuvoir à palette

- Idéal pour toutes les stabulations libres, **très faible encombrement** – autonettoyant!
- **Tout Inox**
- Abreuvement rapide et suffisant des animaux grâce à un débit d'eau de près de **30 l/min**
- La soupape s'actionne à l'aide d'une très large palette
- Soupape équipée d'un contrepoids réglable pour haute et basse pression
- Possibilité de montage sur circuit en boucle avec accessoires spécifiques
- **Toujours de l'eau fraîche et propre pour les animaux** – Après utilisation, la cuve ne retient que très peu d'eau. Les résidus de fourrage sont automatiquement mélangés à l'eau et réingurgités par l'animal grâce à la forme spéciale du bol : action autonettoyante.
- Abreuvoir entièrement fermé sur le haut pour éviter les salissures
- Fixation possible sur un mur ou un poteau

#### ACCESSOIRES:

- **Protection** (réf. 131.1391), galvanisée, pour Mod. 480, 500, 600
- **Protection** pour Mod. 520, 620 (réf. 131.1393), galvanisée
- **Fixation murale 90°**, galvanisée (réf. 131.1050), pour Mod. 480 500, 600
- **Protection galvanisée** (réf. 131.1394) pour Mod. 480, 500, 600 (monté avec fixation murale 90°)

#### RECOMMANDÉ POUR:

Vaches laitières, bovins

### Abreuvoir à palette

#### Modèle 500

Réf. 130.0500

- Un poste d'abreuvement **pour 15 à 20 animaux**
- Raccordement mâle  $\frac{3}{4}$ " sur le côté **à droite ou à gauche**, par inversion du flotteur
- Peut être équipé **d'une résistance** (réf. 131.0523) et **d'une manchette chauffante pour la soupape** (réf. 131.0527)

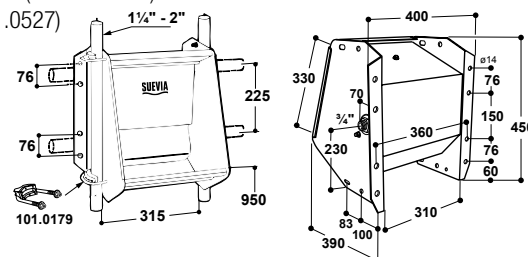

### Abreuvoir à palette

#### Modèle 520

Réf. 130.0520

- Deux postes d'abreuvement situées vis-à-vis **pour 30 à 40 animaux**
- Evite les bousculades devant les points d'eau, et **favorise une bonne buvée à deux animaux simultanément mais quand même chacun de son poste**
- Avec support pour fixation latérale contre un mur
- Raccordement mâle  $\frac{3}{4}$ " de côté
- Peut être équipé **d'une ou deux résistances** (réf. 131.0524)
- Pour une meilleure protection contre le gel **d'une manchette chauffante pour la soupape** (réf. 131.0527)

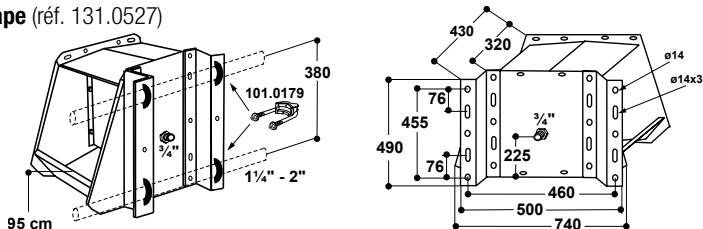

Mod. 500

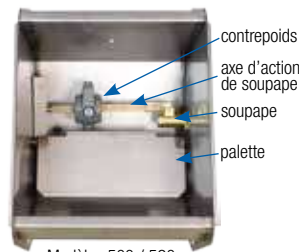

Modèles 500 / 520



Mod. 520





## ABREUVOIRS POUR STABULATIONS LIBRES

### Options pour la mise hors gel

#### Antigel avec une résistance

Pour les rendre antigel, les Modèles 500/520 peuvent être équipés d'une résistance (24 V, 80 W). Il est nécessaire d'installer un **câble chauffant** 24 V, 20 W, 2 m (réf. 101.0861) ou 24 V, 30 W, 3 m (réf. 101.1863) spiralé le long de la conduite d'eau. L'alimentation électrique se fait par un **transformateur** SUEVIA de 230/24 V. Le raccordement du câble au transformateur se fait parallèlement avec la résistance de l'abreuvoir. Le câble chauffant et la conduite d'eau doivent être isolés et protégés des morsures d'animaux. Un thermostat d'ambiance (réf. 101.0389) peut être fourni en option pour la mise en route et arrêt automatique des transformateurs.

- **Pour le Modèle 500:** Résistance Modèle 523 (réf. 131.0523), 24 V, 80 W, pour maintenir hors gel l'eau restant dans l'abreuvoir
- **Pour le Modèle 520:** Résistance Modèle 524 (réf. 131.0524) 24 V, 80 W, pour maintenir hors gel l'eau restant dans l'abreuvoir double. L'abreuvoir double peut être équipé d'une ou deux résistances.

#### Protection élevée pour la soupape, jusqu'à -35°C (les deux modèles)

Une manchette chauffante pour la soupape (24 V, 7 W, réf. 131.0527) peut être installée postérieurement.

#### Maintien antigel de l'arrivée d'eau

Pour maintenir antigel l'arrivée d'eau à l'abreuvoir, il est recommandé d'installer un **câble chauffant** 24 V, 20 W, 2 m (réf. 101.0861) ou 24 V, 30 W, 3 m (réf. 101.1863) spiralé le long de la conduite d'eau. Le raccordement du câble au transformateur se fait parallèlement avec la résistance de l'abreuvoir. Si l'installation d'un câble chauffant devait se faire sur un tuyau en PE, bien vérifier que le PE soit prévu pour de l'eau chaude et froide. Pour favoriser une meilleure répartition de la chaleur le long de la canalisation, il est conseillé de recouvrir le tuyau PE d'une bande d'aluminium (réf. 101.1099) avant la pose du câble chauffant.

#### Raccordement à un circuit en boucle

- Par le moyen d'un **kit de montage sur circuit en boucle** ¾" (réf. 103.1984, 103.3004) il est facilement possible d'intégrer ces abreuvoirs sur un circuit en boucle. Nous vous recommandons l'utilisation d'un réchauffeur d'eau SUEVIA (voir p. 28 – 31).
- Pour maintenir hors gel l'eau restant dans l'abreuvoir il est recommandé d'installer une résistance Modèle 523 ou Modèle 524.
- **Pour les régions ayant un hiver rigoureux une manchette chauffante pour la soupape Modèle 527** (24 V, 7 W, réf. 131.527) peut être installée postérieurement.

Réf.	Désignation	Conditionnement
130.0500	Abreuvoir à palette Mod. 500	1 pièce
130.0520	Abreuvoir à palette Mod. 520	1 pièce
131.1391	Protection pour Mod. 480, 500, 600, galvanisée	1 pièce
131.1393	Protection pour Mod. 520, 620, galvanisée	1 pièce
131.1050	Fixation murale 90°, galvanisée, pour Mod. 480, 500, 600	1 pièce
131.1394	Protection pour Mod. 480, 500, 600 (monté avec fixation murale 90°), galvanisée	1 pièce
131.0523	Résistance Mod. 523, 24 V, 80 W	1 pièce
131.0524	Résistance Mod. 524, 24 V, 80 W	1 pièce
131.0527	Manchette chauffante de soupape Mod. 527, 24 V, 7 W	1 pièce/sachet
101.0380	Transformateur 230/24 V, 100 W	1 pièce/carton
101.0390	Transformateur 230/24 V, 200 W	1 pièce/carton
101.0392	Transformateur 230/24 V, 400 W	1 pièce/carton
101.0861	Câble chauffant 24 V, 20 W, 2 m	1 pièce
101.1863	Câble chauffant 24 V, 30 W, 3 m	1 pièce
101.1099	Bande d'aluminium, largeur 50 mm	rouleau de 50 m
101.0389	Thermostat d'ambiance	1 pièce/carton
103.1984	Kit de montage sur circuit en boucle ¾" pour Mod. 500, 600	1 pièce/sachet
103.3004	Kit de montage sur circuit en boucle ¾" pour Mod. 520, 620	1 pièce/sachet
NOUVEAU! 103.3007	Kit de montage sur circuit en boucle 1" pour Mod. 520, 620	1 pièce/sachet

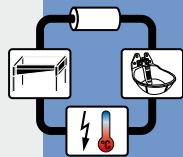

103.1984 pour Modèles 500



131.1393 Protection, galvanisée pour Mod. 520 et 620



131.1050 Fixation murale 90°, galvanisée pour Mod. 480, 500 et 600

NOUVEAU!





## ABREUVOIRS POUR STABULATIONS LIBRES



### CONSEILS DU PRO!

Idéal pour vaches laitières et bovins avec anneau nasal !



Bonde de vidange  
vue de l'extérieur



Bonde de vidange  
vue de l'intérieur



Mod. 600

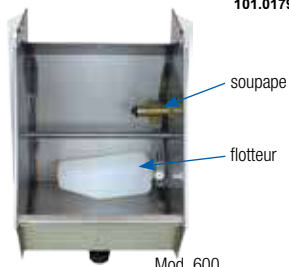

Mod. 600



Mod. 620



Mod. 620

### SUEVIA Abreuvoir à niveau constant

- Idéal pour toutes les stabulations libres – **très faible encombrement !**
- **Tout Inox**
- Abreuvement rapide et suffisant grâce à un **flotteur haut débit MAXIFLOW** assurant un débit d'eau jusqu'à **40 litres par minute**
- Idéal pour les animaux munis d'un anneau nasal
- Possibilité de montage sur circuit en boucle avec accessoires spécifiques
- Abreuvoir entièrement fermé sur le haut pour éviter les salissures
- Fixation possible sur un mur ou un poteau

#### ACCESSOIRES:

- **Protection** (réf. 131.1391), galvanisée, pour Mod. 480, 500, 600
- **Protection** pour Mod. 520, 620 (réf. 131.1393), galvanisée
- **Fixation murale 90°**, galvanisée (réf. 131.1050), pour Mod. 480, 500, 600
- **Protection galvanisée** (réf. 131.1394) pour Mod. 480, 500, 600 (monté avec fixation murale 90°)

#### RECOMMANDÉ POUR:

- Vaches laitières et animaux avec anneau nasal

### Abreuvoir à niveau constant Modèle 600

Réf. 130.0600

- Un poste d'abreuvement pour **15 à 20 animaux**
- **Raccordement mâle 3/4" sur le côté à droite ou à gauche**
- Avec une grande bonde de vidange
- Peut être équipé **d'une résistance** (réf. 131.0524) et **d'une manchette chauffante pour la soupape** (réf. 131.0527)

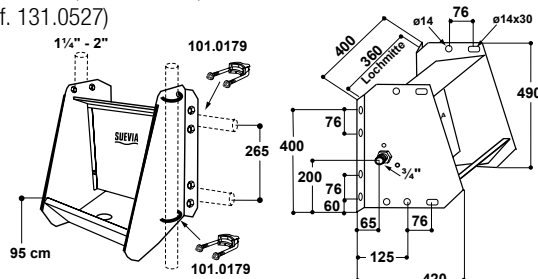

### Abreuvoir à niveau constant Modèle 620

Réf. 130.0620

- Deux postes d'abreuvement situés vis-à-vis pour **30 à 40 animaux**
- Evite les bousculades devant les points d'eau, et **favorise une bonne buvée aux deux animaux simultanément mais quand même chacun de son poste**
- Raccordement mâle 3/4" de côté
- Avec deux bondes de vidange
- Avec support pour fixation latérale contre un mur
- Il est fortement recommandé d'installer **deux résistances** (réf. 131.0524)
- Pour une meilleure protection contre le gel **d'une manchette chauffante pour la soupape** (réf. 131.0527)

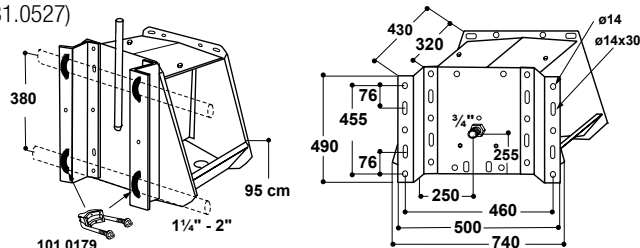





## ABREUVOIRS POUR STABULATIONS LIBRES

### Options pour la mise hors gel

#### Antigel avec une résistance

Pour les rendre antigel, les Modèles 600/620 peuvent être équipés d'une résistance (24 V, 80 W). Pour maintenir antigel l'arrivée d'eau à l'abreuvoir, il est recommandé d'installer un **câble chauffant** 24 V, 20 W, 2 m (réf. 101.0861) ou 24 V, 30 W, 3 m (réf. 101.1863) spiralé le long de la conduite d'eau. L'alimentation électrique se fait par un **transformateur** 230/24 V. Le raccordement du câble au transformateur se fait parallèlement avec la résistance de l'abreuvoir. Le câble chauffant et la conduite d'eau doivent être isolés et protégés des morsures d'animaux. Un thermostat d'ambiance (réf. 101.0389) peut être fourni en option pour la mise en route et arrêt automatique des transformateurs.

- Pour les Modèles 600 et 620: Résistance Modèle 524 (réf. 131.0524) 24 V, 80 W, pour maintenir hors gel l'eau dans l'abreuvoir
- Pour le Modèle 620: il est fortement recommandé d'installer deux résistances

#### Protection élevée pour la soupape, jusqu'à -35°C (les deux modèles)

Une manchette chauffante pour la soupape (24 V, 7 W, réf. 131.0527) peut être installée postérieurement.

#### Maintien antigel de l'arrivée d'eau

Pour maintenir antigel l'arrivée d'eau à l'abreuvoir, il est recommandé d'installer un **câble chauffant** 24 V, 20 W, 2 m (réf. 101.0861) ou 24 V, 30 W, 3 m (réf. 101.1863) spiralé le long de la conduite d'eau. Le raccordement du câble au transformateur se fait parallèlement avec la résistance de l'abreuvoir. Si l'installation d'un câble chauffant devait se faire sur un tuyau en PE, bien vérifier que le PE soit prévu pour de l'eau chaude et froide. Pour favoriser une meilleure répartition de la chaleur le long de la canalisation, il est conseillé de recouvrir le tuyau PE d'une bande d'aluminium (réf. 101.1099) avant la pose du câble chauffant. Le câble chauffant et la conduite d'eau doivent être isolés et protégés des morsures d'animaux.

#### Raccordement à un circuit en boucle

- Par le moyen d'un **kit de montage sur circuit en boucle** ¾" (réf. 103.1984, 103.3004) il est facilement possible d'intégrer ces abreuvoirs sur un circuit en boucle. Nous vous recommandons l'utilisation d'un réchauffeur d'eau SUEVIA (voir p. 28 – 31).
- Pour maintenir hors gel l'eau restant dans l'abreuvoir il est recommandé d'installer une résistance Modèle 524.
- Pour les régions ayant un hiver rigoureux une manchette chauffante pour la soupape Modèle 527 (24 V, 7 W, réf. 131.0527) peut être installée postérieurement.

Réf.	Désignation	Conditionnement
130.0600	Abreuvoir à niveau constant Mod. 600	1 pièce
130.0620	Abreuvoir à niveau constant Mod. 620	1 pièce
131.1391	Protection pour Mod. 480, 500, 600, galvanisée	1 pièce
131.1393	Protection pour Mod. 520, 620, galvanisée	1 pièce
131.1050	Fixation murale 90°, galvanisée, pour Mod. 480, 500, 600	1 pièce
131.1394	Protection pour Mod. 480, 500, 600 (monté avec fixation murale 90°), galvanisée	1 pièce
131.0524	Résistance Mod. 524, 24 V, 80 W	1 pièce
131.0527	Manchette chauffante de soupape Mod. 527, 24 V, 7 W	1 pièce/sachet
101.0380	Transformateur 230/24 V, 100 W	1 pièce/carton
101.0390	Transformateur 230/24 V, 200 W	1 pièce/carton
101.0392	Transformateur 230/24 V, 400 W	1 pièce/carton
101.0861	Câble chauffant 24 V, 20 W, 2 m	1 pièce
101.1863	Câble chauffant 24 V, 30 W, 3 m	1 pièce
101.1099	Bande d'aluminium, largeur 50 mm	rouleau de 50 m
101.0389	Thermostat d'ambiance	1 pièce/carton
103.1984	Kit de montage sur circuit en boucle ¾" pour Mod. 500, 600	1 pièce/sachet
103.3004	Kit de montage sur circuit en boucle ¾" pour Mod. 520, 620	1 pièce/sachet
NOUVEAU! 103.3007	Kit de montage sur circuit en boucle 1" pour Mod. 520, 620	1 pièce/sachet



131.0524



Manchette chauffante pour la soupape (réf. 131.0527)



2 m: 101.0861  
3 m: 101.1863



¾": 103.3004  
1": 103.3007 pour Mod. 620



103.1984 pour Mod. 600



131.1393 Protection, galvanisée pour Mod. 520 et 620



131.1391 Protection, galvanisée pour Mod. 480, 500, 600



131.1394 Protection, galvanisée pour Mod. 480, 500, 600 monté avec fixation murale 90°

131.1050 Fixation murale 90°, galvanisée pour Mod. 480, 500, 600

NOUVEAU!





## ABREUVOIRS POUR STABULATIONS LIBRES



### SUEVIA Abrevoir Vidage Express

1,4 m - 4,2 m

- Cuve conique et inclinée en acier inoxydable pour fixation au mur
- Rebord refoulé anti-lapage. Peu de perte d'eau, pas d'éclaboussures !
- Equipé d'un flotteur **MASTERFLOW** assurant un débit d'eau jusqu'à 40 l/min, raccordement mâle 3/4", en façade
- **Capot d'accès au flotteur relevable sans outils**
- **Grande bonde de vidage** pour un nettoyage rapide et complet. La bonde de vidage est accessible sans mettre les mains dans l'eau
- Avec support pour installation d'un tuyau d'évacuation DN 125 (non fourni)
- Trop plein sur la bonde de vidage. Permet l'écoulement de l'eau quand l'abrevoir est équipé d'un kit flotteur antigel sans électricité

#### ACCESSOIRES:

- Jeu de 4 pieds (réf. 131.6030), réglable en hauteur
- Possibilité d'installer un flotteur supplémentaire **basse-pression** (réf. 131.0738), par ex. récupération de l'eau tempérée d'un pré-refroidisseur de lait (cet équipement n'est pas possible en cas d'utilisation du tuyau de passage Modèle 6064 !) ou d'un flotteur supplémentaire **haute pression MAXIFLOW** (réf. 131.0700).
- **Capot de protection anti-morsures** (réf. 131.6085). Se monte en façade sur tous les modèles d'abreuvoirs vidage express. Il permet aussi de protéger les isolations des arrivées d'eau.
- **Plaque support DE LUXE** (réf. 131.6087), kit de changement pour Vidage Express, pour ouvrir et fermer le bouchon de vidage facilement (voir page 44).



#### RECOMMANDÉ POUR:

Bovins, vaches laitières

sans pieds:  
pour fixation au mur



Bord de l'abrevoir refoulé vers l'intérieur



avec pieds:  
pour fixation au sol

### CONSEILS DU PRO!

Tuyau d'évacuation permet de canaliser l'eau.  
**En hiver, il n'y a pas de risque d'avoir un sol verglacé !**



Avec un flotteur supplémentaire Basse Pression (jaune)



**NOUVEAU!**



Capot de protection des branchements  
131.6085

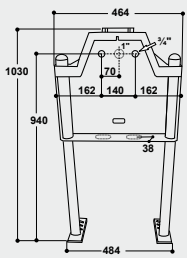
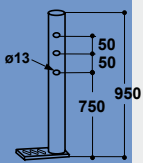

- 130.6214 → 1400 mm = 100 l
- 130.6219 → 1900 mm = 130 l
- 130.6223 → 2300 mm = 160 l
- 130.6230 → 2850 mm = 200 l
- 130.6242 → 4150 mm = 325 l

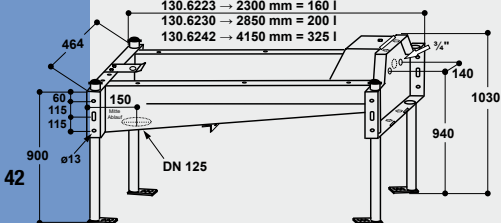

Réf.	Désignation	Conditionnement
130.6214	Abrevoir Vidage Express 1,40 m	1 pièce
130.6219	Abrevoir Vidage Express 1,90 m	1 pièce
130.6223	Abrevoir Vidage Express 2,30 m	1 pièce
130.6230	Abrevoir Vidage Express 2,85 m	1 pièce
130.6242	Abrevoir Vidage Express 4,2 m (voir page 45)	1 pièce
131.6030	Jeu de 4 pieds	1 Jeu
131.0700	Flotteur MAXIFLOW, Mod. 700	1 pièce
131.0738	Flotteur MAXIFLOW basse-pression, Mod. 738	1 pièce
131.6085	Capot de protection anti-morsures inox	1 pièce
131.6060	Résistance Mod. 6060, 24 V, 180 W	1 pièce/carton
131.6061	Résistance Mod. 6061, 24 V, 180 W	1 pièce/carton
131.6062	Résistance Mod. 6062, 24 V, 360 W	1 pièce/carton
131.6063	Résistance Mod. 6063, 24 V, 180 W, avec capot	1 pièce/sachet
131.0527	Manchette chauffante de soupape Mod. 527, 24 V, 7 W	1 pièce/sachet
101.0390	Transformateur 230/24 V, 200 W	1 pièce/carton
101.0392	Transformateur 230/24 V, 400 W	1 pièce/carton
101.0861	Câble chauffant 24 V, 20 W, 2 m	1 pièce
101.1863	Câble chauffant 24 V, 30 W, 3 m	1 pièce
101.1099	Bande d'aluminium, largeur 50 mm	rouleau de 50 m
101.0389	Thermostat d'ambiance	1 pièce/carton
131.6064	Tuyau de passage 3/4"	1 pièce
131.6067	Kit de montage sur circuit en boucle 1"	1 pièce
131.0521	Kit flotteur antigel sans électricité 3/4"	1 pièce/carton
131.6087	Plaque support DE LUXE	1 pièce

Tuyau de passage 1", en Inox: détails voir page 44





## ABREUVOIRS POUR STABULATIONS LIBRES

### Options pour la mise hors gel d'un vidage express

#### Option A: Résistance 24 V, à fixer **SOUS** la cuve

(pour la réf. voir tableau ci-dessous)

- Fixation aisée sous la cuve
- Aucun angle vif dans l'abreuvoir, nettoyage rapide et efficace
- Antigél **jusqu'à -20°C**
- Maintien antigél de l'arrivée d'eau: **câble chauffant 24 V**, 20 W, 2 m (réf. 101.0861) ou 24 V, 30 W, 3 m (réf. 101.1863) spiralé le long de la conduite d'eau. Le raccordement du câble au transformateur se fait parallèlement avec la résistance de l'abreuvoir.
- L'alimentation électrique se fait par un **transformateur** 230/24 V. Un thermostat d'ambiance (réf. 101.0389) peut être fourni en option.

Abreuvoir (réf.)	Longueur	Contenance	Résistance (réf.)	Voltage, Alimentation
130.6214	1,4 m	100 l	131.6060	24 V, 180 W
130.6219	1,9 m	130 l	131.6061	24 V, 180 W
130.6223	2,3 m	160 l	131.6062	24 V, 360 W
130.6230	2,85 m	200 l	131.6062	24 V, 360 W

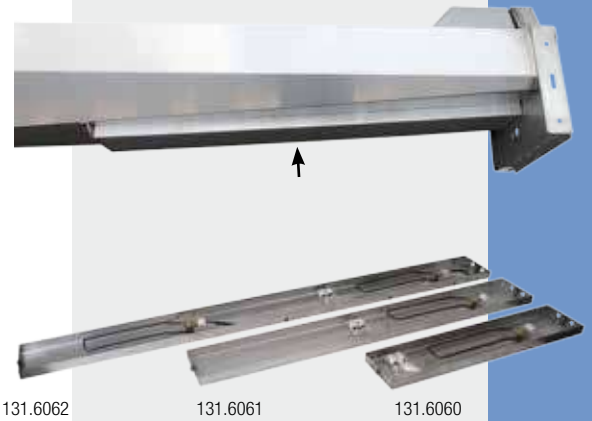

#### Option B: Résistance 24 V, à fixer **DANS** la cuve

Résistance 24 V, 180 W, Modèle 6063 (réf. 131.6063), livrée avec un capot en Inox et une boîte de dérivation. Antigél **jusqu'à -20°C**. Le montage nécessite le perçage de 4 trous (voir notice de montage jointe). L'alimentation électrique se fait par un **transformateur** 230/24 V. Un thermostat d'ambiance (réf. 101.0389) peut être fourni en option pour la mise en route et arrêt automatique des transformateurs. Pour maintenir antigél l'arrivée d'eau à l'abreuvoir, il est recommandé d'installer un **câble chauffant** 24 V, 20 W, 2 m (réf. 101.0861) ou 24 V, 30 W, 3 m (réf. 101.1863) spiralé le long de la conduite d'eau.



### Protection antigél élevée pour la soupape

Pour les régions ayant un hiver rigoureux une manchette chauffante pour la soupape Modèle 527 (24 V, 7 W, réf. 131.0527) peut être installée postérieurement.



**MANCHETTE CHAUFFANTE**

### Option C: Raccordement à un circuit en boucle, trois cas:

**Cas 1: Tuyau de passage 3/4"** en Inox (réf. 131.6064), convenant à tout Modèle Vidage Express. Ce tuyau est alimenté par l'eau tiède provenant du réchauffeur d'eau. Ce système maintient l'eau hors gel et protège la canalisation.

**Cas 2: Kit de montage sur circuit en boucle 1"**, en Inox (réf. 131.6067), convenant à tout Modèle Vidage Express. Avec ce Kit de montage il est possible de faire passer un tuyau de 1" près du flotteur. Pour maintenir hors gel l'eau dans la cuve il est nécessaire d'installer soit une résistance soit un Kit flotteur antigél sans électricité.

**Cas 3: Tuyau de passage 1"**, en Inox: détails voir page 44

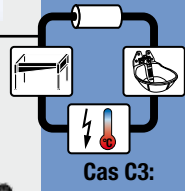
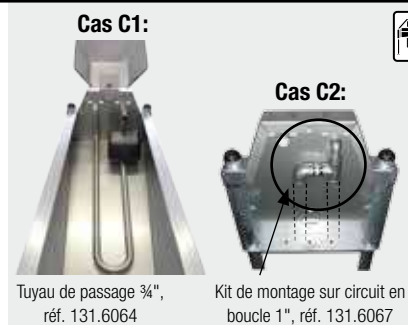

### Option D: Protection antigél par filet d'eau

**Kit flotteur antigél SUEVIA sans électricité 3/4"** (réf. 131.0521), à monter au dessus de flotteur convenant, pour Abreuvoirs Vidage Express. **Antigél sans électricité !**

Principe : en cas de gel, un clapet s'ouvre automatiquement et fait couler un filet d'eau sur le flotteur situé en dessous. Le volume d'écoulement est réglable selon l'intensité du gel. L'écoulement continu du robinet du kit flotteur permet à l'eau dans le bac d'être en mouvement permanent et de ne pas être prise par la glace. Pas de risque d'avoir un sol verglacé ! Le surplus d'eau s'écoule par un trop-plein sur la bonde de vidage afin d'éviter le débordement de la cuve !

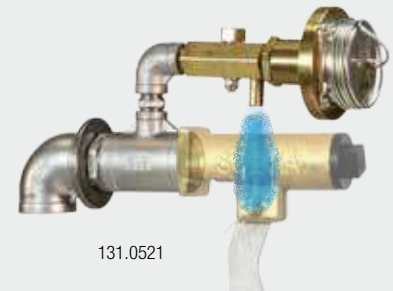
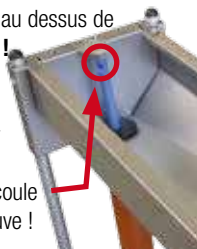

Page 44



## ABREUVOIRS POUR STABULATIONS LIBRES



### Tuyau de passage 1" pour Abreuvoirs Vidage Express de longueurs de 1,4 m à 4,2 m

- Le tuyau de passage 1" traverse l'abreuvoir sur toute sa longueur. Idéal pour le montage de circuit en boucle pour des grandes étables.
- Tuyau de passage en Inox, à installer dans les abreuvoirs de la gamme vidage express SUEVIA (130.6214, 130.6219, 130.6223, 130.6230) est fait d'une seule pièce. Tuyau de passage 130.6242 (pour vidage express de 4,2 m de longueur) est conçu de 2 pièces, raccordées avec une union.
- Livré avec un TE égal 1", bride Inox et matériel de fixation (voir images jointes «exemple de montage sans accessoires»)
- Le montage d'un Kit Flotteur antigel ou bien d'un capot anti-morsures Inox est dans ce cas de figure impossible.

#### Exemple de montage sans accessoires:

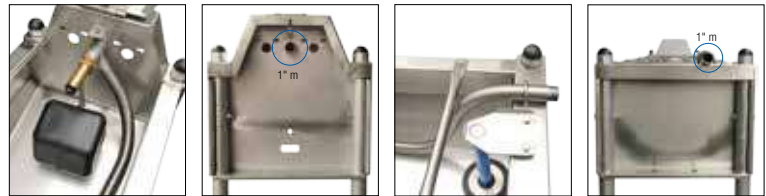

#### Exemple de montage avec coude inox (accessoires) et tuyau avec raccords PE:

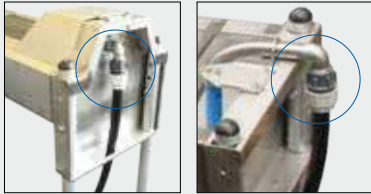

- + 1" Tuyau de passage
- + Coude 1" Inox 90° m/f (103.2036)
- + Tuyau et raccords (non fournis)

**NOUVEAU!**

Réf.	Désignation	Conditionnement
131.6110	Tuyau de passage 1" pour Abreuvoir Vidage Express 130.6214	1 pièce
131.6111	Tuyau de passage 1" pour Abreuvoir Vidage Express 130.6219	1 pièce
131.6112	Tuyau de passage 1" pour Abreuvoir Vidage Express 130.6223	1 pièce
131.6113	Tuyau de passage 1" pour Abreuvoir Vidage Express 130.6230	1 pièce
131.6114	Tuyau de passage 1" pour Abreuvoir Vidage Express 130.6242	1 pièce
103.2036	Coude 1" Inox 90° m/f	1 pièce
103.2010	Coude 1" Inox 90° f/f	1 pièce



131.6087

### Plaque support DE LUXE

Réf. 131.6087

- Kit de changement pour abreuvoirs Vidage Express
- Conçu pour ouvrir et fermer le bouchon de vidage facilement
- A fermer par simple pression contre: enclenche automatiquement
- Kit de changement peut être utilisé au-dessus du bouchon de vidage pour tous les abreuvoirs vidage express. (Si le tuyau transversal manque voir liste de pièces détachées)



Réf.	Désignation	Conditionnement
131.6087	Plaque support DE LUXE	1 pièce

### SUEVIA Abreuvoir Vidage Express 1,0 m

- **Cuve conique et inclinée en acier Inoxydable** pour fixation au mur
- Rebord refoulé anti-lapage. Peu de perte d'eau, pas d'éclaboussures !
- Equipé d'un flotteur **MAXIFLOW** assurant un débit d'eau jusqu'à 40 l/min, raccordement mâle 3/4", de côté
- **Grande bonde de vidage** pour un nettoyage rapide et complet. La bonde de vidage est accessible sans mettre les mains dans l'eau
- Avec support pour installation d'un tuyau d'évacuation DN 125 (non fourni)

#### ACCESSOIRES:

- Jeu de 4 pieds (réf. 131.6030), réglable en hauteur

Réf.	Désignation	Conditionnement
130.6010	Abreuvoir Vidage Express 1,0 m	1 pièce
131.6030	Jeu de 4 pieds	1 Jeu
131.6060	Résistance Mod. 6060, 24 V, 180 W	1 pièce/carton







## SUEVIA Abrevoir Vidage Express

Réf. 130.6242

### 4,2 m pour fixation au mur

- Abrevoir **très grand volume, longueur 4,2 m**
- **Cuve conique et inclinée en acier inoxydable pour fixation au mur**
- L'abrevoir est adapté pour les grandes exploitations, offrant 3,7 m de surface d'eau disponible pour l'abreuvement de 37 à 46 vaches laitières (de 8 à 10 cm de longueur pour une vache)
- Prévu uniquement pour une fixation murale et non au sol. Par exemple sur une paroi en béton située entre logettes.
- Pour faciliter son transport, cet abrevoir est conçu en deux parties. Ces deux parties se jumellent au milieu et sont à étanchéfier avec du silicone et sceller avec les vis inox (vis livrées de série avec)
- Fixation murale renforcée avec une console centrale en inox soutenant le milieu de l'abrevoir.
- Coins arrondis pour éviter toutes blessures.

#### ACCESSOIRES:

- Possibilité d'installer un flotteur supplémentaire **basse-pression** (réf. 131.0738), par ex. récupération de l'eau tempérée d'un pré-refroidisseur de lait (cet équipement n'est pas possible en cas d'utilisation du tuyau de passage Modèle 6064 !) ou d'un flotteur supplémentaire **haute pression MAXIFLOW** (réf. 131.0700).
- **Plaque support DE LUXE** (réf. 131.6087), kit de changement pour Vidage Express, pour ouvrir et fermer le bouchon de vidage facilement (voir page 44).
- **Accessoires pour la mise hors gel** sont listés ci-dessous:

Réf.	Désignation	Conditionnement
<b>NOUVEAU!</b> 130.6242	Abrevoir Vidage Express 4,2 m (voir page 45)	1 pièce
131.0700	Flotteur MAXIFLOW, Mod. 700	1 pièce
131.0738	Flotteur MAXIFLOW basse-pression, Mod. 738	1 pièce
131.6062	Résistance Mod. 6062, 24 V, 360 W	1 pièce/carton
131.6063	Résistance Mod. 6063, 24 V, 180 W, avec capot	1 pièce/sachet
131.0527	Manchette chauffante de soupape Mod. 527, 24 V, 7 W	1 pièce/sachet
101.0392	Transformateur 230/24 V, 400 W	1 pièce/carton
101.0861	Câble chauffant 24 V, 20 W, 2 m	1 pièce
101.1863	Câble chauffant 24 V, 30 W, 3 m	1 pièce
101.1099	Bande d'aluminium, largeur 50 mm	rouleau de 50 m
101.0389	Thermostat d'ambiance	1 pièce/carton
131.6064	Tuyau de passage ¾"	1 pièce
131.6067	Kit de montage sur circuit en boucle 1"	1 pièce
<b>NOUVEAU!</b> 131.6114	Tuyau de passage 1" pour Abrevoir Vidage Express 130.6242 détails voir page 44	1 pièce
131.0521	Kit flotteur antigel sans électricité ¾"	1 pièce/carton
131.6087	Plaque support DE LUXE	1 pièce

**NOUVEAU!**



130.6242



130.6242 Vue de la console centrale au milieu

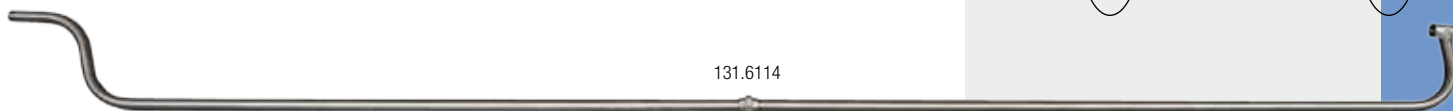
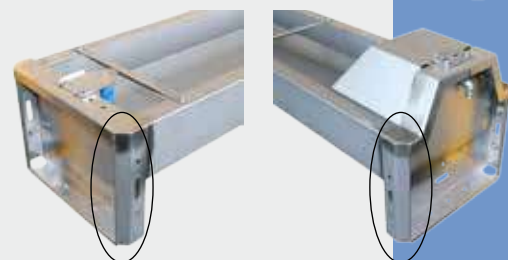

131.6114



## ABREUVOIRS POUR STABULATIONS LIBRES



Version Fixation au mur  
(130.8522 1,5 m)

Version Fixation au sol  
(130.8533, 2 m)

Accès au flotteur par capot relevable, sans outils



### SUEVIA Abreuveur Basculant Cuve Plate avec des supports galvanisés

100 cm à 300 cm pour fixation au mur ou au sol

- Cuve en **acier inoxydable** avec des grands arrondis: Construction adaptée au confort des animaux, sans angles vifs
- **Arrivée d'eau fixe** 3/4" mâle, pas besoin de rajouter un flexible
- Raccordement sur le côté à droite ou à gauche, par inversion du flotteur
- **Flotteur MASTERFLOW**, débit d'eau jusqu'à 40 l/min, raccordement en façade 3/4", mâle
- **Accès au flotteur par capot relevable, sans outils**
- Economique en eau, cuve plate, moins de production de lisier: Gain d'environ 25 000 l par an par rapport à une cuve classique plus profonde (de 200 l) et à raison d'un vidage tous les deux jours.
- Eau facilement accessible et hauteur de cuve réglable pour un abreuvement optimisé
- Support galva de fixation au mur ou au sol

#### ACCESSOIRES:

- **Capot de protection anti-morsures**, permet de protéger les arrivées d'eau. Pour tous les basculants à cuve plate SUEVIA :
  - raccordement **par le bas** (réf. 131.0581)
  - raccordement **de côté** (réf. 131.0582)

#### RECOMMANDÉ POUR:

Bovins, vaches laitières

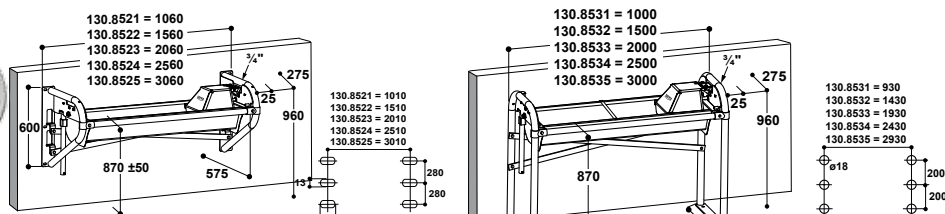

### POUR LE CONFORT DE LA VACHE!

Par des grands arrondis - pas de coins - le risque de blessure est réduit à un minimum et le nettoyage est simplifié!



131.0581

Capot de protection anti-morsures, raccordement par les bas



131.0582

Capot de protection anti morsures, raccordement de côté

Réf.	Désignation	Cond.
130.8521	Abreuveur basculant cuve plate 1,0 m, supports de fixation au mur galvanisés	1 pièce
130.8522	Abreuveur basculant cuve plate 1,5 m, supports de fixation au mur galvanisés	1 pièce
130.8523	Abreuveur basculant cuve plate 2,0 m, supports de fixation au mur galvanisés	1 pièce
130.8524	Abreuveur basculant cuve plate 2,5 m, supports de fixation au mur galvanisés	1 pièce
130.8525	Abreuveur basculant cuve plate 3,0 m, supports de fixation au mur galvanisés	1 pièce
130.8531	Abreuveur basculant cuve plate 1,0 m, supports de fixation au sol galvanisés	1 pièce
130.8532	Abreuveur basculant cuve plate 1,5 m, supports de fixation au sol galvanisés	1 pièce
130.8533	Abreuveur basculant cuve plate 2,0 m, supports de fixation au sol galvanisés	1 pièce
130.8534	Abreuveur basculant cuve plate 2,5 m, supports de fixation au sol galvanisés	1 pièce
130.8535	Abreuveur basculant cuve plate 3,0 m, supports de fixation au sol galvanisés	1 pièce

#### Accessoires:

131.6060	Résistance Mod. 6060, 24 V, 180 W	1 pièce/carton
131.6061	Résistance Mod. 6061, 24 V, 180 W	1 pièce/carton
131.6062	Résistance Mod. 6062, 24 V, 360 W	1 pièce/carton
131.6089	Fixation pour résistance, pour 2,5 + 3m Abreuveur basculant cuve plate	1 pièce/carton
131.6063	Résistance Mod. 6063, 24 V, 180 W, avec capot	1 pièce/sachet
131.0527	Manchette chauffante de soupape Mod. 527, 24 V, 7 W	1 pièce/sachet
101.0390	Transformateur 230/24 V, 200 W	1 pièce/carton
101.0392	Transformateur 230/24 V, 400 W	1 pièce/carton
101.0861	Câble chauffant 24 V, 20 W, 2 m	1 pièce
101.1863	Câble chauffant 24 V, 30 W, 3 m	1 pièce
101.1099	Bande d'aluminium, largeur 50 mm	rouleau de 50 m
101.0389	Thermostat d'ambiance	1 pièce/carton
131.0581	Capot de protection anti-morsures, raccordement par les bas	1 pièce
131.0582	Capot de protection anti-morsures, raccordement de côté	1 pièce
131.0591	Tuyau de passage 3/4", pour Abreuveur Basculant Cuve Plate	1 pièce
131.6122	Tuyau de passage 1", pour Abreuveur Basculant Cuve Plate 1,5 m	1 pièce
131.6123	Tuyau de passage 1", pour Abreuveur Basculant Cuve Plate 2 m	1 pièce
131.6124	Tuyau de passage 1", pour Abreuveur Basculant Cuve Plate 2,5 m	1 pièce
131.6125	Tuyau de passage 1", pour Abreuveur Basculant Cuve Plate 3 m	1 pièce
131.0592	Kit flotteur antigel sans électricité	1 pièce





## ABREUVOIRS POUR STABULATIONS LIBRES

### Options pour la mise hors gel du basculant cuve plate

**S'il vous plaît noter pour Option A + B:** L'alimentation électrique se fait par un transformateur (24 V). Un thermostat d'ambiance (réf. 101.0389) peut être fourni en option pour la mise en route et arrêt automatique des transformateurs.

Le raccordement du câble au transformateur se fait parallèlement avec la résistance de l'abreuvoir. Si l'installation d'un câble chauffant devait se faire sur un tuyau en PE, bien vérifier que le PE soit prévu pour de l'eau chaude et froide. Pour favoriser une meilleure répartition de la chaleur le long de la canalisation, il est conseillé de recouvrir le tuyau PE d'une bande d'aluminium (réf. 101.1099) avant la pose du câble chauffant.

#### Option A: Résistance 24 V, à fixer SOUS la cuve

(pour la réf. voir tableau ci-dessous)

- Fixation aisée sous la cuve
- Aucun angle vif dans l'abreuvoir, nettoyage rapide et efficace
- Antigel **jusqu'à -20 °C**
- Pour maintenir antigel l'arrivée d'eau à l'abreuvoir, il est recommandé d'installer un **câble chauffant** 24 V, 20 W, 2 m (réf. 101.0861) ou 24 V, 30 W, 3 m (réf. 101.1863) spiralé le long de la conduite d'eau.

Fixation au mur (réf.)	Fixation au sol (réf.)	Longueur	Contenance	Résistance (réf.)	Voltage, Alimentation
130.8521	130.8531	1,0 m	35 l	131.6060	24 V, 180 W
130.8522	130.8532	1,5 m	55 l	131.6061	24 V, 180 W
130.8523	130.8533	2,0 m	75 l	131.6062	24 V, 360 W
130.8524	130.8534	2,5 m	90 l	131.6062 + 131.6089	24 V, 360 W
130.8525	130.8535	3,0 m	105 l	131.6062 + 131.6089	24 V, 360 W



131.6061

131.6060

#### Option B: Résistance 24 V, à fixer dans la cuve

**Résistance 24 V 180 W, Modèle 6063** (réf. 131.6063), livré avec un capot en Inox et une boîte de dérivation. Antigel **jusqu'à -20 °C**. Pour le montage il est nécessaire de percer 4 trous (voir notice de montage jointe).



131.6063



#### Protection antigel élevée pour la soupape

Pour les régions ayant un hiver rigoureux une manchette chauffante pour la soupape **Modèle 527** (24 V, 7 W, réf. 131.0527) peut être installée postérieurement.

131.0527

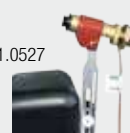

#### Option C: Raccordement à un circuit en boucle

Ce tuyau est alimenté par l'eau tiède provenant du **réchauffeur d'eau SUEVIA**. Ce système maintient l'eau hors gel et protège la canalisation.

**C1: Tuyau de passage 3/4"** Inox (réf. 131.0591) convenant à tout Basculant Cuve plate SUEVIA équipé d'un flotteur MASTERFLOW.

**C2: Tuyau de passage 1"**, en inox, traversant l'abreuvoir sur toute sa longueur. Idéal pour la connection à des circuits en boucle dans des grandes stabulations.

Fixation au mur (réf.)	Fixation au sol (réf.)	Longueur	Tuyau de passage 1" (réf.)
130.8522	130.8532	1,5 m	131.6122
130.8523	130.8533	2,0 m	131.6123
130.8524	130.8534	2,5 m	131.6124
130.8525	130.8535	3,0 m	131.6125



131.0591  
Tuyau de passage 3/4"



Tuyau de passage 1"

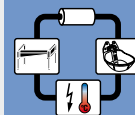

#### Option D: Protection antigel par filet d'eau

**Kit flotteur antigel SUEVIA sans électricité 3/4"**, pièces de raccordement fournies (réf. 131.0592), à monter au dessus de flotteur convenant, pour tout Modèle Basculant SUEVIA. **Antigel sans électricité !** Principe: en cas de gel, un clapet s'ouvre automatiquement et fait couler un filet d'eau sur le flotteur situé en dessous. Le volume d'écoulement est réglable selon l'intensité du gel. L'écoulement continu du robinet du kit flotteur permet à l'eau dans le bac d'être en mouvement permanent et de ne pas être prise par la glace. Le surplus d'eau s'écoule par une bonde de vidange installée à l'arrière de l'abreuvoir afin d'éviter le débordement !





## ABREUVOIRS POUR STABULATIONS LIBRES

### SUEVIA Abreuveur Basculant Cuve Plate, Kits de fixation

Version standard de l'Abreuveur Basculant Cuve Plate est livrée de série avec des supports galvanisés. Par ailleurs il est possible de commander ces abreuveurs avec des supports en Inox. Des versions possibles sont montrées ci-dessous:

#### Avec kit de fixation au mur, galvanisé

- Version standard, livrée avec des barres de renfort

Réf.	Désignation	Conditionnement
130.8521	Abreuveur basculant cuve plate 1,0 m, supports de fixation au mur galvanisés	1 pièce
130.8522	Abreuveur basculant cuve plate 1,5 m, supports de fixation au mur galvanisés	1 pièce
130.8523	Abreuveur basculant cuve plate 2,0 m, supports de fixation au mur galvanisés	1 pièce
130.8524	Abreuveur basculant cuve plate 2,5 m, supports de fixation au mur galvanisés	1 pièce
130.8525	Abreuveur basculant cuve plate 3,0 m, supports de fixation au mur galvanisés	1 pièce

#### Avec kit de pieds pour fixation au sol, galvanisé

- Version standard, livrée avec des barres de renfort
- Hauteur de l'abreuvement env. 87 cm

Réf.	Désignation	Conditionnement
130.8531	Abreuveur basculant cuve plate 1,0 m, supports de fixation au sol galvanisés	1 pièce
130.8532	Abreuveur basculant cuve plate 1,5 m, supports de fixation au sol galvanisés	1 pièce
130.8533	Abreuveur basculant cuve plate 2,0 m, supports de fixation au sol galvanisés	1 pièce
130.8534	Abreuveur basculant cuve plate 2,5 m, supports de fixation au sol galvanisés	1 pièce
130.8535	Abreuveur basculant cuve plate 3,0 m, supports de fixation au sol galvanisés	1 pièce

#### Avec kit de fixation au mur, en Inox

- Cette version alignée et compacte permet au robot racleur de passer en dessous de l'abreuveur.
- Ces supports peuvent être installés au mur ou sur des barrières de stabulation à la hauteur définie par votre plan. Il n'y a pas besoin de barres de renfort.
- Barre de protection, brides, levier et vis sont galvanisés.

Réf.	Désignation	Conditionnement
<b>NOUVEAU!</b> 130.8561	Abreuveur basculant cuve plate 1,0 m, supports de fixation au mur en Inox	1 pièce
<b>NOUVEAU!</b> 130.8562	Abreuveur basculant cuve plate 1,5 m, supports de fixation au mur en Inox	1 pièce
<b>NOUVEAU!</b> 130.8563	Abreuveur basculant cuve plate 2,0 m, supports de fixation au mur en Inox	1 pièce
<b>NOUVEAU!</b> 130.8564	Abreuveur basculant cuve plate 2,5 m, supports de fixation au mur en Inox	1 pièce
<b>NOUVEAU!</b> 130.8565	Abreuveur basculant cuve plate 3,0 m, supports de fixation au mur en Inox	1 pièce

#### Avec kit de pieds pour fixation au sol, en Inox

- Kit de pieds pour fixation au sol, en Inox. Hauteur de l'abreuvement env. 87 cm (même hauteur que la version standard galvanisée)
- Barres de renfort, barre de protection, brides, levier et vis sont galvanisés.

Réf.	Désignation	Conditionnement
<b>NOUVEAU!</b> 130.8571	Abreuveur basculant cuve plate 1,0 m, supports de fixation au sol en Inox	1 pièce
<b>NOUVEAU!</b> 130.8572	Abreuveur basculant cuve plate 1,5 m, supports de fixation au sol en Inox	1 pièce
<b>NOUVEAU!</b> 130.8573	Abreuveur basculant cuve plate 2,0 m, supports de fixation au sol en Inox	1 pièce
<b>NOUVEAU!</b> 130.8574	Abreuveur basculant cuve plate 2,5 m, supports de fixation au sol en Inox	1 pièce
<b>NOUVEAU!</b> 130.8575	Abreuveur basculant cuve plate 3,0 m, supports de fixation au sol en Inox	1 pièce

#### Avec kit de pieds pour fixation au sol, version de taille basse

- Kit de pieds pour fixation au sol, en Inox. Hauteur de l'abreuvement env. 64 cm (plus bas)
- Barres de renfort, barre de protection, brides, levier et vis sont galvanisés.

Réf.	Désignation	Conditionnement
<b>NOUVEAU!</b> 130.8576	Abreuveur basculant cuve plate 1,0 m, bas supports de fixation au sol en Inox	1 pièce
<b>NOUVEAU!</b> 130.8577	Abreuveur basculant cuve plate 1,5 m, bas supports de fixation au sol en Inox	1 pièce
<b>NOUVEAU!</b> 130.8578	Abreuveur basculant cuve plate 2,0 m, bas supports de fixation au sol en Inox	1 pièce
<b>NOUVEAU!</b> 130.8579	Abreuveur basculant cuve plate 2,5 m, bas supports de fixation au sol en Inox	1 pièce
<b>NOUVEAU!</b> 130.8580	Abreuveur basculant cuve plate 3,0 m, bas supports de fixation au sol en Inox	1 pièce



**NOUVEAU!**







## ABREUVOIRS POUR STABULATIONS LIBRES

### SUEVIA Abreuveur Arrondi

150 cm, 200 cm, 300 cm pour fixation au mur, au sol ou au poteau

- Cuve en acier inoxydable avec tuyau inox autour de la cuve
- Un tube inox soudé à la cuve l'entoure
- Le capot de protection est exempt de toute arrête vive évitant ainsi les blessures
- Rebord refoulé anti-lapage. Peu de perte d'eau, pas d'éclaboussures!
- Flotteur **MASTERFLOW**, débit d'eau jusqu'à 40 l/min, raccordement en façade 3/4", mâle
- **Accès au flotteur par capot relevable, sans outils**
- **Grande bonde de vidange** pour un nettoyage rapide et complet
- Avec support pour installation d'un tuyau d'évacuation DN 125 (non fourni)
- Trou latéral permettant l'écoulement de l'eau sur la partie latérale de l'auge quand l'abreuveur est équipé d'un kit flotteur antigel sans électricité
- L'abreuveur arrondi est fourni sans consoles. Il faut choisir entre les différentes options de fixation: au sol, au mur, fixation entre poteaux.

#### ACCESSOIRES:

- Kit de fixation au mur (réf. 130.7051, universel)
- Kit de pieds pour fixation au sol (réf. et variantes voir le tableau ci-dessous)
- Kit de supports pour fixation entre poteaux jusqu'à 3 1/2" (réf. 130.7052, universel)

### Options pour la mise hors gel

#### Option A: Raccordement à un circuit en boucle, trois cas:

**A1: Tuyau de passage 3/4"** en Inox (réf. 131.6064). Ce tuyau est alimenté par l'eau tiède provenant du réchauffeur d'eau. Ce système maintient l'eau hors gel et protège la canalisation.

**A2: Kit de montage sur circuit en boucle 1"** Possibilité de faire passer un tuyau de 1" près du flotteur avec des raccords. C'est une solution pour des régions avec de courtes périodes de gel et peu intense.

**A3: Tuyau de passage 1"** traversant l'abreuveur sur toute sa longueur. (Produit non référencé, fabrication spéciale sur demande)

#### Option B: Protection antigel par filet d'eau

**Kit flotteur antigel SUEVIA sans électricité**, pièces de raccordement fournies (réf. 131.0519), à monter au dessus de flotteur convenant, pour tout Modèle Abreuveur Arrondi SUEVIA. Equipé d'une sonde thermostatique et d'une purge (raccord sur tube de 3/4"). **Antigel sans électricité!** Principe: en cas de gel, un clapet s'ouvre automatiquement. Le volume d'écoulement est réglable selon l'intensité du gel. L'écoulement continu du robinet du kit flotteur permet à l'eau dans le bac d'être en mouvement permanent et de ne pas être prise par la glace. Le surplus d'eau s'écoule par un trou (trop-plein) sur la partie latérale de l'abreuveur afin d'éviter le débordement!



Version 2,0 m avec kit de fixation au mur (130.7020 + 130.7051)



3,0 m  
107 litres

2,0 m  
65 litres

1,5 m  
44 litres

Version avec kit de pieds pour fixation au sol



Version avec kit de supports pour fixation entre poteaux

Réf.	Désignation	Conditionnement
130.7015	Abreuveur Arrondi 1,5 m, sans fixation	1 pièce
130.7020	Abreuveur Arrondi 2,0 m, sans fixation	1 pièce
130.7030	Abreuveur Arrondi 3,0 m, sans fixation	1 pièce
130.7051	Kit de fixation au mur (barres de renfort ne sont pas nécessaires)	1 pièce
130.7054	Kit de pieds pour fixation au sol 1,5 m (incl. barres de renfort)	1 pièce
130.7055	Kit de pieds pour fixation au sol 2,0 m (incl. barres de renfort)	1 pièce
130.7056	Kit de pieds pour fixation au sol 3,0 m (incl. barres de renfort)	1 pièce
130.7052	Kit de supports pour fixation entre poteaux jusqu'à 3 1/2"	1 pièce
131.6064	Tuyau de passage 3/4"	1 pièce
131.0519	Kit flotteur antigel sans électricité	1 pièce



## ABREUVOIRS POUR STABULATIONS LIBRES



**240-610 LITRES DE STOCKAGE**



sans pieds: pour fixation murale



Jeu de 4 pieds pour fixation au sol, impératif pour 130.6180!

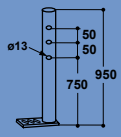

Hauteur de cuve réglable par les pieds

Deux bacs peuvent se jumeler par un **Kit de jumelage** (réf. 131.0286)

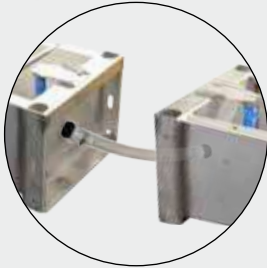

avec un bouchon- de vidange

Capot de protection 131.6085 (pour 130.6120 et 130.6130) 131.6106 (pour 130.6180)



### CONSEILS DU PRO!

Tuyau d'évacuation permet de canaliser l'eau. **En hiver, il n'y a pas de risque d'avoir un sol verglacé!**

Exemple de montage d'un bac de 3,0 m avec un optionnel capot d'accès au flotteur (réf. 131.0775)



### SUEVIA Abreuvoir Grand Volume pour pré-refroidisseur de lait

**130.6120: 200 cm, 240 l, fixation murale ou au sol**

**130.6130: 300 cm, 360 l, fixation murale ou au sol**

**130.6180: 315 cm, 610 l, fixation murale ou au sol**

- **Abreuvoir Grand Volume en acier inoxydable**
- **Idéal pour la récupération de l'eau tempérée d'un pré-refroidisseur de lait**
- Peu de gaspi d'eau de par la forme du rebord dit : « anti-lapage »
- L'eau arrive par gravité par le coude en 3/4", sans flotteur. Le trop plein d'eau s'évacue par le trou présent sur la bonde de vidange.
- 130.6120: 2,0 m, 240 l; - 130.6130: 3,0 m, 360 l; - 130.6180: 3,15 m, 610 l
- Sa **conception modulaire offre la possibilité de coupler 2 abreuvoirs** à l'aide d'un **kit de jumelage** (réf. 131.0286). Résultat : une **capacité de stockage jusqu'à 720 litres**.
- **Grande bonde de vidange** pour un nettoyage rapide et complet, cette bonde est accessible **sans mettre les mains dans l'eau**
- Avec support pour installation d'un tuyau d'évacuation DN 125 (non fourni)
- Possibilité d'installer un **flotteur basse-pression** (réf. 131.0738), ou d'un flotteur **MASTERLOW** (réf. 131.0723).

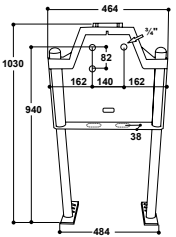

#### ACCESSOIRES:

- **Jeu de 4 pieds** (réf. 131.6030), réglable en hauteur
- **Kit de jumelage** (réf. 131.0286), tuyau flexible, pour jumelage de 2 bacs.
- **Flotteur basse-pression** (réf. 131.0738)
- **Flotteur MASTERFLOW** (réf. 131.0723)
- **Capot d'accès au flotteur relevable sans outils** (réf. 131.0775), avec visserie et équerre fournies
- **Capot de protection anti-morsures** (réf. 131.6085). Se monte en façade du bac 130.6120 ou 130.6130 et permet de protéger des morsures les isolations et les arrivées d'eau.
- **Kit flotteur antigel sans électricité 3/4"** (réf. 131.0521)



130.6180 +131.6030

#### RECOMMANDÉ POUR:

Bovins, vaches laitières

Réf.	Désignation	Conditionnement
130.6120	Abreuvoir Grand Volume pour pré-refroidisseur, 2,0 m, sans flotteur	1 pièce
130.6130	Abreuvoir Grand Volume pour pré-refroidisseur, 3,0 m, sans flotteur	1 pièce
130.6180	Abreuvoir Extra Grand Volume pour pré-refroidisseur, 3,15 m, sans flotteur (131.6030 doit être commandé aussi pour fixation au mur (!) ou sol)	1 pièce
131.6030	Jeu de 4 pieds	1 jeu
131.0286	Kit de jumelage pour jumelage de 2 bacs	1 kit/sachet
131.6085	Capot de protection anti-morsures inox (pour 130.6120 et 130.6130)	1 pièce
131.6106	Capot de protection anti-morsures inox (pour 130.6180)	1 pièce
131.0723	Flotteur MASTERFLOW, Mod. 723	1 pièce
131.0738	Flotteur MAXIFLOW basse-pression, Mod. 738	1 pièce
131.0775	Capot d'accès au flotteur relevable sans outils	1 kit/sachet
131.0521	Kit flotteur antigel sans électricité 3/4"	1 pièce/carton

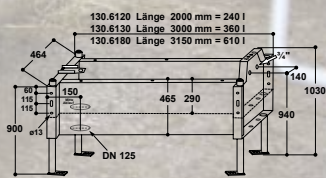
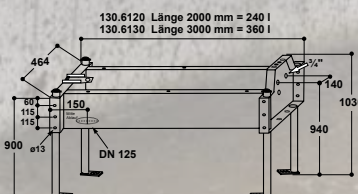





# SUEVIA

## ABREUVOIRS POUR STABULATIONS LIBRES

### ISO Antigel à niveau constant, deux postes d'abreuvement

**Modèle 6620 (180 W, jusqu'à -20°C)**

Réf. 130.6620

**Modèle 6620-SIBIRIA (380 W, jusqu'à -30°C)**

Réf. 130.6621

- Abreuvoir ISO Antigel à deux postes d'abreuvement en tête à tête, de faible encombrement, idéal pour toutes les stabulations libres ! **Pas de bousculades** devant l'abreuvoir, chaque animal ayant un accès séparé au poste d'abreuvement. Suffisant pour l'abreuvement de 30 à 40 animaux.
- **Socle avec double paroi isolée** en polyéthylène, 6 trous pour fixation au sol
- **Livré avec une résistance** 24 V, 180 W (2 résistances 24 V, 80 W + câble chauffant 24 V, 20 W = 180 W) pour maintenir hors gel la cuve et l'arrivée d'eau jusqu'à **-20°C** (alimentation se fait par un transformateur, voir page 25)
- **Versión SIBIRIA** (réf. 130.6621) avec une **résistance plus puissante** 24 V, 380 W (2 résistances 24 V, 180 W + câble chauffant 24 V, 20 W = 380 W). Antigel jusqu'à **-30°C !** (alimentation se fait par un transformateur, voir page 25)
- Abreuvement calme et abondant grâce au flotteur MAXIFLOW assurant un débit d'eau de 40 l/min
- Les cuves et le capot sont en **Inox**
- **Accès au flotteur par capot relevable, sans outils**
- Une **grande trappe d'accès** facilite les différents raccordements en eau et électricité, utilisable sans outils
- Raccordement 3/4" par le bas, livré avec un tuyau tressé
- Les raccordements en eau et en électricité se font par le bas de l'abreuvoir et sont donc protégés des animaux. Aucune détérioration possible.
- **Niveau d'eau constant**
- Avec une grande bonde de vidange pour un nettoyage intégral et rapide. L'eau du bol peut s'évacuer par l'extérieur ou par l'intérieur du socle par la pose d'un tuyau (non fourni). En hiver, il n'y a pas de risque d'avoir un sol verglacé !
- Pour les vaches laitières, nous conseillons d'installer l'abreuvoir sur un socle en béton de 20 cm de hauteur
- Idéal pour les animaux avec anneau nasal



double paroi isolée



### CONSEILS DU PRO !

**Plus rien ne tombe dans votre lisier !**

Ouverture facile du capot d'accès, sans outils !



Capot relevable sans outils



Manchette chauffante 131.0527



Rebord anti-lapage (réf. 131.1193) limite le gaspillage d'eau

### Protection antigèle élevée pour la soupape

Pour les régions ayant un hiver rigoureux une manchette chauffante pour la soupape Modèle 527 (24 V, 7 W, réf. 131.0527) peut être installée postérieurement.

#### ACCESSOIRES:

- **Rebord anti-lapage** (réf.131.1193), limite le gaspillage d'eau
- **Manchette chauffante pour la soupape Modèle 527** (24 V, 7 W, réf. 131.0527) pour la protection antigèle élevée dans les régions ayant un hiver rigoureux.

#### RECOMMANDÉ POUR:

Bovins, vaches avec anneau nasal, chevaux, ovins

Réf.	Désignation	Conditionnement
130.6620	ISO Antigel Mod. 6620, 24 V, 180 W	1 pièce
130.6621	ISO Antigel Mod. 6620-SIBIRIA, 24 V, 380 W	1 pièce
131.1193	Rebord anti-lapage (1 paire)	1 paire
131.0527	Manchette chauffante de soupape Mod. 527, 24 V, 7 W	1 pièce/sachet
101.0390	Transformateur 230/24 V, 200 W	1 pièce/carton
101.0392	Transformateur 230/24 V, 400 W	1 pièce/carton
101.0389	Thermostat d'ambiance	1 pièce/carton



Livré avec un tuyau tressé et un câble chauffant 24 V



Avec bouchon de vidange en fond de cuve



Bonde de vidange: l'eau peut aussi s'évacuer par l'extérieur du socle.



Nous conseillons d'installer l'abreuvoir sur un socle en béton de 20 cm de hauteur

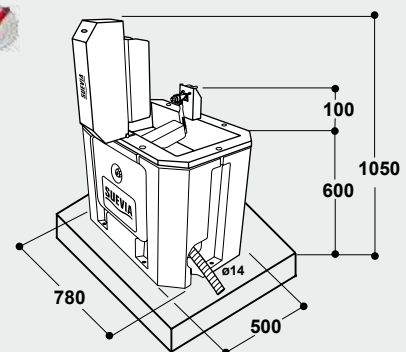



## ABREUVOIRS POUR STABULATIONS LIBRES

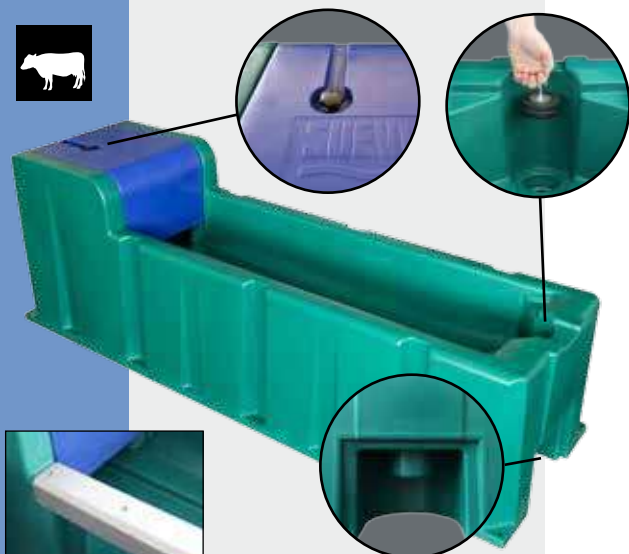

131.6065 Protection anti-morsures



bonde de vidange



Deux grand volumes installés tête à tête !

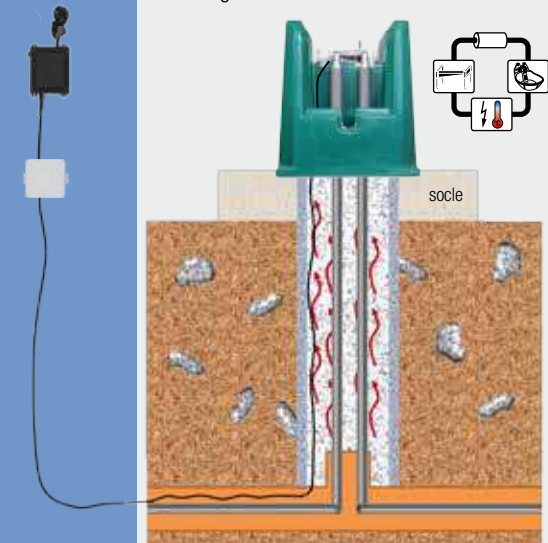

socle

Raccordement à un circuit en boucle 1"  
Pour plus d'amples renseignements, prière de  
contacter votre revendeur.



103.1985  
Kit de montage sur  
circuit en boucle 1"

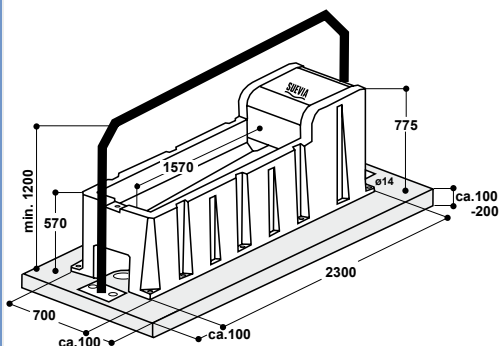

### SUEVIA ISOTHERME 2,3 m Modèle 6523

Réf. 130.6523



double paroi isolée

- **Grand volume ISOTHERME en PE avec double paroi isolée**, pour fixation au sol
- Longueur 2,3 m, contenance env. 160 l
- La très bonne isolation permet de maintenir l'eau hors gel en hiver et fraîche en été et garantie une bonne rigidité de l'ensemble
- Le fond de cuve conique de l'abreuvoir est équipé d'une **grande bonde de vidange** qui permet un vidage rapide
- Equipé de série d'un flotteur gros débit SUEVIA MAXIFLOW qui assure un débit d'eau jusqu'à 40 l/min
- **Possibilité d'installer jusqu'à 3 flotteurs gros débit ou basse pression** pour récupérer, par exemple, l'eau tempérée d'un pré-refroidisseur de lait ou du système de lavage de la salle de traite (flotteur basse-pression réf.131.0738)
- Le capot de protection du flotteur est démontable sans outillage et permet d'accéder facilement au flotteur pour le réglage en hauteur ou la maintenance
- Equipé d'un support, sous la bonde de vidange, pour l'installation d'un tuyau d'évacuation DN 125 (non fourni)
- Pour empêcher que les animaux enjambent dans l'auge, il est recommandé d'installer **une barre de protection au-dessus de l'auge!**
- L'ISOTHERME Modèle 6523 **est protégé contre le gel jusqu'à -10°C sans électricité grâce au paroi double isolée ! Avec une résistance le flotteur est maintenu antigel jusqu'à -30°C !**



#### EQUIPEMENT POUR MISE HORS GEL JUSQU'À -30°C:

- **Résistance Modèle 6069 24 V, 180 W (réf. 131.6069)**, à fixer à l'intérieur du **bloc flotteur**. L'alimentation électrique se fait par un **transformateur 230/24 V**. Un thermostat d'ambiance (réf. 101.0389) peut être fourni en option pour la mise en route et arrêt automatique des transformateurs. Pour maintenir antigel l'arrivée d'eau à l'abreuvoir, il est recommandé d'installer un **câble chauffant 24 V, 20 W, 2 m** (réf. 101.0861) ou 24 V, 30 W, 3 m (réf. 101.1863) spiralé le long de la conduite d'eau. Le raccordement du câble au transformateur se fait parallèlement avec la résistance de l'abreuvoir. Si l'installation d'un câble chauffant devait se faire sur un tuyau en PE, bien vérifier que le PE soit prévu pour de l'eau chaude et froide. Pour favoriser une meilleure répartition de la chaleur le long de la canalisation, il est conseillé de recouvrir le tuyau PE d'une bande d'aluminium (réf. 101.1099) avant la pose du câble chauffant.
- Pour optimiser la protection de la conduite d'eau contre le gel, il y a possibilité de raccorder un **réchauffeur d'eau SUEVIA** (voir pages 28 – 31)!

#### ACCESSOIRES:

- **Résistance** Modèle 6069, 24 V, 180 W (réf. 131.6069)
- **Protection anti-morsures**, 1 paire (réf. 131.6065), **indispensable pour animaux qui mordent (vaches, jeunes animaux faisant ses dents)**
- **Kit de montage sur circuit en boucle 1"** (réf. 103.1985)
- **Flotteur MAXIFLOW basse-pression Modèle 738** (réf. 131.0738)
- **Flotteur MAXIFLOW Modèle 700** (réf. 131.0700)

#### RECOMMANDÉ POUR:

Bovins, vaches, pour jeunes animaux avec la protection anti-morsures

Réf.	Désignation	Conditionnement
130.6523	Abreuvoir ISOTHERME Mod. 6523, 2,3 m	6 pièces/palette
131.0738	Flotteur MAXIFLOW basse-pression, Mod. 738	1 pièce
131.0700	Flotteur MAXIFLOW, Mod. 700	1 pièce
131.6069	Résistance Mod. 6069, 24 V, 180 W	1 pièce/sachet
101.0390	Transformateur 230/24 V, 200 W	1 pièce/carton
101.0392	Transformateur 230/24 V, 400 W	1 pièce/carton
101.0861	Câble chauffant 24 V, 20 W, 2 m	1 pièce
101.1863	Câble chauffant 24 V, 30 W, 3 m	1 pièce
101.1099	Bande d'aluminium, largeur 50 mm	rouleau de 50 m
101.0389	Thermostat d'ambiance	1 pièce/carton
131.6065	Protection anti-morsures, 1 paire, pour Mod. 6523	1 paire
103.1985	Kit de montage sur circuit en boucle 1"	1 pièce/sachet
101.0311	Réchauffeur Mod. 311, 400 V, 3000 W, pompe 400 W	1 pièce/carton
101.0312	Réchauffeur Mod. 312, 400 V, 6000 W, pompe 400 W	1 pièce/carton





### Options d'installation de flotteurs pour Modèle 6523



**Option A:**  
1 flotteur MAXIFLOW  
(jusqu'à 40 l/min !)  
**Modèle 6523 livré de série**



**Option B:**  
2 flotteurs MAXIFLOW  
(jusqu'à 80 l/min !)



**Option C:**  
3 flotteurs MAXIFLOW  
(jusqu'à 120 l/min !)

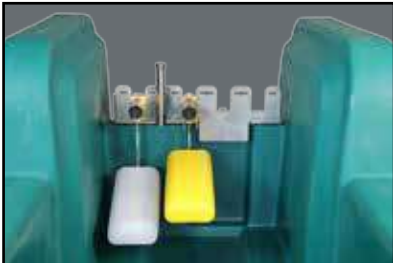

**Option D:**  
1 flotteur MAXIFLOW  
(jusqu'à 40 l/min !)  
1 flotteur basse-pression

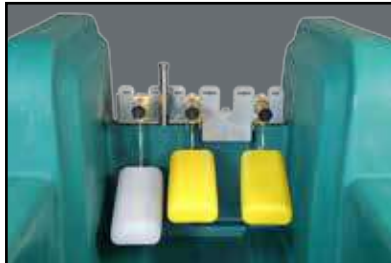

**Option E:**  
1 flotteur MAXIFLOW  
(jusqu'à 40 l/min !)  
2 flotteurs basse-pression



**Option F:**  
2 flotteurs MAXIFLOW  
(jusqu'à 80 l/min !)  
1 flotteur basse-pression



**Option G:**  
1 flotteur MAXIFLOW  
(monté sur un circuit en boucle)  
1 résistance 24 V, 180 W



**Option H:**  
1 flotteur MAXIFLOW  
(sur un circuit en boucle, avec un  
câble chauffant 24 V, 20 W, 2 m),  
1 résistance 24 V, 180 W

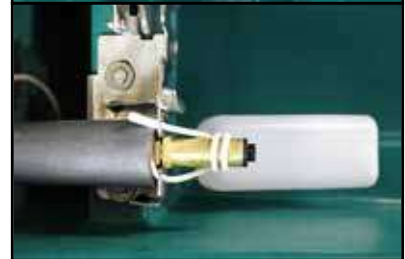

**Option I:**  
1 flotteur MAXIFLOW  
(l'arrivée d'eau au flotteur est protégée  
par un câble chauffant 24 V, 20 W, 2 m),  
1 résistance 24 V, 180 W



Il est impératif d'installer une potence au dessus



## ABREUVOIRS POUR STABULATIONS LIBRES



double paroi isolée



130.6543

Abreuvoir MASTER est aussi disponible individuellement: 130.6542 Mod. 6542 2,3 m

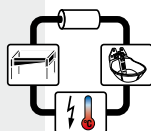

Le couvercle du blocflotteur peut s'ouvrir sans outils spécifique



Grande trappe de visite latérale pour accéder à la connexion d'eau et d'électricité



Livré de série avec un flotteur MAXIFLOW



Vue avec deuxième flotteur monté, chauffage additionnel et kit de circuit en boucle



Protection anti-morsures 131.6083 ou 131.6084

### SUEVIA ISOTHERME 4,3 m Modèle 6543

Réf. 130.6543

- Abreuvoir **très grand volume à double paroi isolée en polyéthylène**, pour fixation au sol
- Longueur 4,3 m, contenance env. 320 l
- En deux parties, composées d'un abreuvoir primaire avec le bloc flotteur et d'un abreuvoir d'extension, ce dernier se jumelant à l'aide d'un kit de montage au dos du bloc flotteur
- Fabrication compacte et modulaire permettant d'optimiser les frais d'expédition
- **Livré de série avec un flotteur MAXIFLOW**, celui-ci permettant un important débit d'eau jusqu'à 40 l/min. Pour un besoin plus important il peut s'y ajouter à tout moment un second flotteur.
- Sa bonne isolation permet une sécurité contre le gel en hiver, une eau fraîche en été et une importante stabilité
- Sans le montage d'un chauffage additionnel, le maintien hors gel du bloc flotteur est garanti jusqu'à -10°C. Avec le chauffage additionnel ce bloc flotteur reste hors gel jusqu'à -30°C.
- Les deux abreuvoirs ont un fond communiquant, conique et incliné, chacun avec une grande bonde de vidange permettant un vidage et un nettoyage rapide.
- Pour le réglage en hauteur du niveau d'eau ainsi que pour les travaux de nettoyage, le capot isolé du bloc flotteur peut s'enlever sans avoir recours à un outil spécifique
- La grande trappe de visite sur le côté, qui elle aussi peut s'enlever sans avoir recours à un outil, permet aisément l'installation de l'eau et de l'électricité.
- Afin d'éviter que les animaux puissent sauter dans l'abreuvoir, **il est impératif d'installer une potence au dessus de l'abreuvoir.**

#### ACCESSOIRES:

- **Résistance Modèle 6069 24 V, 180 W (réf. 131.6069), pour une protection antigel élevée dans le bloc flotteur.** L'alimentation électrique se fait par un **transformateur 230/24 V.** Un thermostat d'ambiance (réf. 101.0389) peut être fourni en option pour la mise en route et arrêt automatique des transformateurs. Pour maintenir antigel l'arrivée d'eau à l'abreuvoir, il est recommandé d'installer un **câble chauffant 24 V, 20 W, 2 m (réf. 101.0861) ou 24 V, 30 W, 3 m (réf. 101.1863) spiralé le long de la conduite d'eau.**
- Pour optimiser la protection de la conduite d'eau contre le gel, il y a possibilité de raccorder un **réchauffeur d'eau SUEVIA** (voir pages 28 – 31).
- **Kit de montage sur circuit en boucle 1" (réf. 103.1988)**
- **Flotteur MAXIFLOW Modèle 700 (réf. 131.0700 + 132.6068)**
- **Protection anti-morsures (réf. 131.6083 ou 131.6084), indispensable pour animaux qui mordent (vaches, jeunes animaux faisant ses dents)**



131.6069



103.1988

#### RECOMMANDÉ POUR:

Bovins, vaches, pour jeunes animaux avec la protection anti-morsures

Réf.	Désignation	Conditionnement
130.6542	Abreuvoir ISOTHERME Mod. 6542, 2,3 m (Master)	6 pièces/palette
130.6543	Abreuvoir ISOTHERME Mod. 6543, 4,3 m	3 pièces/palette
131.6083	Protection anti-morsures, 1 kit de 2 pièces, pour Mod. 6542	1 kit
131.6084	Protection anti-morsures, 1 kit de 4 pièces, pour Mod. 6543	1 kit
131.0700	Flotteur MAXIFLOW, Mod. 700	1 pièce
131.0738	Flotteur MAXIFLOW basse-pression, Mod. 738	1 pièce
132.6068	Protection anti-eclaboussure pour flotteur supplémentaire	1 pièce
131.6069	Résistance Mod. 6069, 24 V, 180 W	1 pièce/sachet
101.0390	Transformateur 230/24 V, 200 W	1 pièce/carton
101.0392	Transformateur 230/24 V, 400 W	1 pièce/carton
101.0861	Câble chauffant 24 V, 20 W, 2 m	1 pièce
101.1863	Câble chauffant 24 V, 30 W, 3 m	1 pièce
101.1099	Bande d'aluminium, largeur 50 mm	rouleau de 50 m
101.0389	Thermostat d'ambiance	1 pièce/carton
103.1988	Kit de montage sur circuit en boucle 1"	1 pièce/sachet

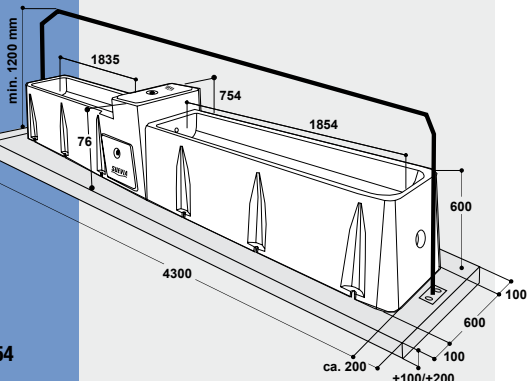





## ABREUVOIRS POUR STABULATIONS LIBRES



**Vidange rapide**



**Grande bonde de vidange**



**Bouchon obturateur pour le nettoyage en partie de l'abreuvoir quand l'autre est remplie d'eau.**



**Débit d'eau jusqu'à 80 l/min (avec 2 flotteurs)**



**Contenance en eau environ 320 litres**



**De l'eau toujours fraîche. Prévu pour 50 à maxi 90 vaches laitières.**

**Longueur 4,3 m**





## ABREUVOIRS POUR STABULATIONS LIBRES



130.5900  
Exécution: fixation murale

### SUEVIA Abreuvoir Modèle 5900

**Modèle 5900 Fixation au mur**

Réf. 130.5900

**Modèle 5900 Fixation au sol**

Réf. 130.5910

- **Cuve conique et inclinée** en polyéthylène solide et résistante aux U.V., support pour fixation murale en Inox
- Avec bonde de vidange pour un nettoyage rapide
- Equipé de série d'un flotteur gros débit MAXIFLOW assurant un débit de 40 l/min, raccordement mâle 3/4", en façade
- Dimensions :
  - L 200 cm x l 45 cm x h 44 cm env. pour la réf. 130.5900
  - L 200 cm x l 45 cm x h 86 cm env. pour la réf. 130.5910
- Contenance env. 130 l

#### ACCESSOIRES:

- **Protection en acier galvanisé fixation murale** (réf. 131.5907), pour protéger l'abreuvoir des bousculades
- **Possibilité d'installer un flotteur supplémentaire basse pression** (réf. 131.0738) pour récupérer, par exemple, l'eau tempérée d'un pré-refroidisseur de lait, ou bien d'installer un **flotteur MAXIFLOW** supplémentaire (réf. 131.0700)
- **Résistance 24 V, 180 W** (réf. 131.6063), à fixer dans la cuve pour la protection hors gel (un **transformateur** est nécessaire)

#### RECOMMANDÉ POUR:

Bovins, vaches, veaux, chevaux, ovins, caprins

**PRIX INTÉRESSANTS !**



130.5910:  
Exécution fixation au sol



**Option A**  
1 x MAXIFLOW  
(jusqu'à 40 l/min)

**Option B**  
2 x MAXIFLOW  
(jusqu'à 80 l/min)

**Option C**  
1 x MAXIFLOW  
(jusqu'à 40 l/min)  
1 x basse pression

#### Options pour la mise hors gel:



**La résistance 131.6063,**  
montée dans l'abreuvoir,  
image en coupe



avec un câble  
chauffant autour  
du flotteur



**Version chauffante,**  
**arrivée d'eau à l'air libre**  
avec un câble chauffant



**Version chauffante, raccordement à un circuit en boucle**  
avec un câble chauffant

- **Tôles de protection anti-morsures** afin de protéger l'arrivée d'eau et le câble électrique
- Facilite la pose de la mousse isolante



131.5906  
Tôle de protection de flotteur

131.5905  
Tôle de protection de l'arrivée d'eau

Réf.	Désignation	Conditionnement
130.5900	Abreuvoir Mod. 5900, pour fixation au mur	1 pièce
130.5910	Abreuvoir Mod. 5900, pour fixation au sol	1 pièce
131.0700	Flotteur MAXIFLOW, Mod. 700	1 pièce
131.0738	Flotteur MAXIFLOW basse-pression, Mod. 738	1 pièce
131.5904	Kit de montage sur circuit en boucle 1"	1 pièce/sachet
131.5905	Tôle de protection de l'arrivée d'eau, avec visserie	1 pièce
131.5906	Tôle de protection de flotteur	1 pièce
131.5907	Protection abreuvoir, en acier galvanisé	1 pièce
131.6063	Résistance Mod. 6063, 24 V, 180 W, avec capot	1 pièce/sachet
101.0390	Transformateur 230/24 V, 200 W	1 pièce/carton
101.0392	Transformateur 230/24 V, 400 W	1 pièce/carton
101.0861	Câble chauffant 24 V, 20 W, 2 m	1 pièce
101.1863	Câble chauffant 24 V, 30 W, 3 m	1 pièce
101.1099	Bande d'aluminium, largeur 50 mm	rouleau de 50 m
101.0389	Thermostat d'ambiance	1 pièce/carton





### Abreuvoirs de Pâturage

#### Abreuveur pour citerne et tonne à eau Modèle 98

Réf. 100.0098

- Bol spacieux en aluminium (ø 230 mm) pour Montage direct sur citernes à eau avec support de fixation
- Soupape **basse pression** en laiton
- **Grand débit d'eau** pour une bonne buvée des animaux
- Palette d'actionnement en fonte émaillée
- Joint d'étanchéité de cuve inclus

**RECOMMANDÉ POUR:**

Bovins, chevaux

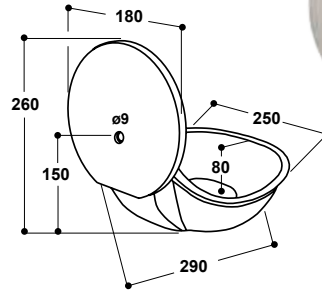

livré avec joint d'étanchéité de cuve



#### Abreuveur pour citerne et tonne à eau Modèle 180P

Réf. 100.0180

- Cuve en polyéthylène **AQUATHAN** haute densité résistant aux U.V., pour montage direct sur citernes à eau avec support de fixation
- Palette d'actionnement particulièrement souple
- Soupape **basse pression** en laiton
- **Grand débit d'eau** pour une bonne buvée des animaux
- Joint d'étanchéité de cuve inclus

**RECOMMANDÉ POUR:**

Bovins, chevaux

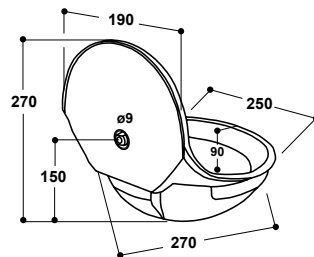

livré avec joint d'étanchéité de cuve



#### Abreuveur à niveau constant basse pression Modèle 130P-N

Réf. 100.0131

- Cuve spacieuse en matière synthétique **AQUATHAN très robuste**
- Equipé d'un **flotteur basse-pression**
- Adapté pour une pression **maxi 1 bar**
- Capot amovible en Inox
- Pas de parties saillantes, pas de risques de blessures
- Avec **bouchon de vidange** pour un nettoyage intégral et rapide
- Niveau d'eau constant, réglage aisé
- Raccordement laiton mâle 1/2" droite ou gauche

**ACCESSOIRES:**

- **Coude orientable** (réf. 102.0352) 1/2" x 1/2" (f/f), galvanisé, pour utiliser en cas d'arrivée d'eau par le haut et par le bas

**RECOMMANDÉ POUR:**

Veaux, ovins, chevaux

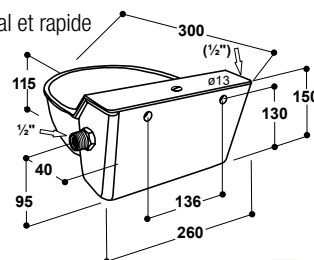

102.0352

avec bouchon de vidange en fond de cuve !

Citerne à eau 500 l (voir page 61) avec abreuveur Mod. 130P-N



Réf.	Désignation	Conditionnement
100.0131	Abreuveur Mod. 130P-N	1 pièce
102.0352	Coude orientable, 1/2" x 1/2" f/f, avec joint	1 pièce





## ABREUVOIRS DE PÂTURE



### Bac pour tonne à eau Modèle FT80

Réf. 160.0280

- Montage sur tonne à eau avec support de fixation
- Deux postes d'abreuvement, contenance 80 l
- **En polyéthylène résistant aux U.V.**
- Equipé d'un **flotteur basse-pression** pour assurer un grand débit d'eau !
- Livré avec support de fixation galvanisé et joint d'étanchéité
- Possibilité de couper le flotteur pendant le transport

#### RECOMMANDÉ POUR:

Bovins, vaches, chevaux, ovins, caprins

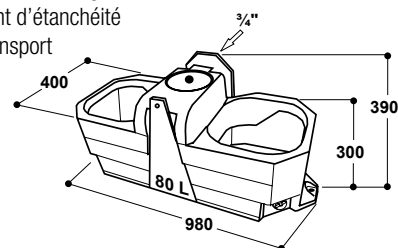

Réf.	Désignation	Conditionnement
160.0280	Bac pour tonne à eau Mod. FT80	1 pièce

### Abreuvoir Modèle 8

Idéal pour tonnes à eau

Réf. 100.0008

- Bol spacieux en **fonte, émaillé blanc à l'intérieur**
- Grand débit d'eau: jusqu'à 6 l/min à basse pression
- Réglage aisé du débit d'eau sans démontage de la valve
- Un clapet de fermeture situé derrière la palette permet de couper complètement l'arrivée d'eau
- Raccordement sortie 3/4 mâle **multidirectionnel horizontal à 360°**
- De par sa conception robuste, sa soupape résistante et un débit d'eau élevé même à basse pression, l'abreuvoir Modèle 8 peut également être installé sur une tonne à eau.

#### ACCESSOIRES:

- **Coude orientable** (réf. 102.0039) 3/4" x 1/2" m/f, galvanisé, pour utiliser en cas d'arrivée d'eau par le haut et par le bas

#### RECOMMANDÉ POUR:

Bovins, vaches laitières, taureaux, chevaux

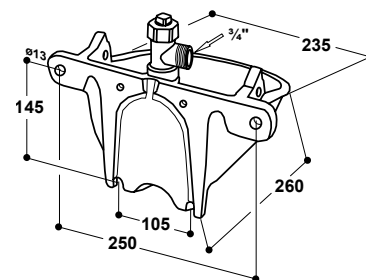

Réf.	Désignation	Conditionnement
100.0008	Abreuvoir Mod. 8	1 pièce
102.0039	Coude orientable, 3/4" x 1/2" m/f, avec joint	1 pièce/sachet



102.0039







### Bac monoplace pour stabulations libres et pâture

#### Modèle WT30

Réf. 160.0030

#### Modèle WT30-N (basse pression, max. 1 bar)

Réf. 160.0031

- Abreuvoir à niveau constant en **polyéthylène résistant aux U.V.** pour fixation au mur, contenance 30 l
- Equipé d'un **flotteur haut débit MAXIFLOW** assurant débit d'eau jusqu'à 40 l/min
- Raccordement femelle 3/4", sur le côté à droite. Raccordement à gauche possible, par perçage obligatoire.
- Capot d'accès aisé au flotteur
- Grande bonde de vidange pour un nettoyage rapide
- **Peut être livré avec un flotteur basse-pression : pression maxi 1 bar** (réf. 160.0031)

**Mise hors gel par raccordement à un circuit en boucle:** Par le moyen d'un **tuyau de passage 3/4" en Inox** (Réf. 131.1302), il est facilement possible d'intégrer cet abreuvoir sur un circuit en boucle avec un réchauffeur d'eau SUEVIA (voir pages 28 – 31).

#### ACCESSOIRES:

- **Protection** (réf. 131.1301), galvanisée
- **Tuyau de passage 3/4" Inox** pour WT30 (réf. 131.1302)

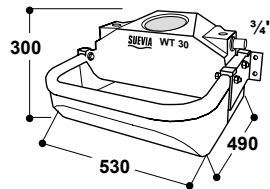

#### RECOMMANDÉ POUR:

Bovins, vaches, veaux, chevaux, ovins, caprins

Réf.	Désignation	Conditionnement
160.0030	Bac monoplace Mod. WT30	1 pièce
160.0031	Bac monoplace Mod. WT30-N	1 pièce
131.1301	Protection, galvanisée	1 pièce
131.1302	Tuyau de passage 3/4", pour WT30	1 pièce



Bonde de vidange pour le nettoyage rapide

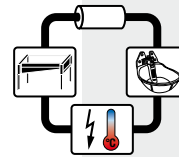
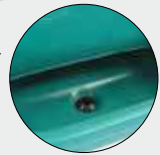

### Bac pour stabulations libres et pâture

#### Modèle WT80

Réf. 160.0102

#### Modèle WT80-N (basse pression, max. 1 bar)

Réf. 160.0106

- Abreuvoir à niveau constant en **polyéthylène résistant aux U.V.** avec deux postes d'abreuvement, contenance 80 l
- 4 points d'ancrage sur les côtés pour fixation au sol
- Avec un **flotteur haut débit**, raccordement femelle 1/2" à l'arrière de l'abreuvoir, par le haut ou par le bas
- Grand débit d'eau jusqu'à 25 l/min
- Capot d'accès aisé au flotteur
- Rebord refoulé vers l'intérieur, pas de gaspillage d'eau
- Grande bonde de vidange pour un nettoyage rapide et efficace
- **Peut être livré avec un flotteur basse-pression : pression maxi 1 bar**, raccordement mâle 3/4" (réf. 160.0106)

#### ACCESSOIRES:

- **Fixations murales** pour WT80 (réf. 131.1340), galvanisées, 1 kit de 2 pièces, avec visserie

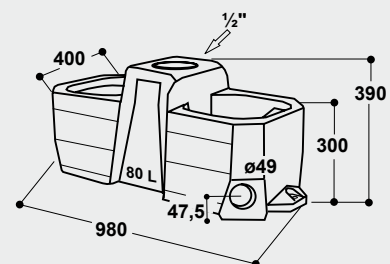

#### RECOMMANDÉ POUR:

Bovins, vaches, chevaux, ovins, caprins

Réf.	Désignation	Conditionnement
160.0102	Bac pour stabulations libres et pâture Mod. WT80	1 pièce
160.0106	Bac pour stabulations libres et pâture Mod. WT80-N	1 pièce
131.1340	Fixations murales pour WT80, galvanisées, 1 kit de 2 pièces, avec visserie	1 kit/sachet





## ABREUVOIRS DE PÂTURE

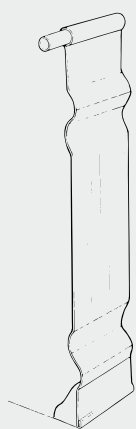

### Bacs de pâture, ovale, galvanisé de 480 à 850 litres

- Bacs de pâture grand volume idéal pour l'approvisionnement animalier en eau.
- Conçu en acier galvanisé avec des parois latérales nervurées apportant davantage de stabilité à toute la structure.
- Rebord arrondi vers l'intérieur limitant le gaspillage d'eau.
- Conception robuste : un tuyau rond est intégré dans le bord
- Grande bonde de vidange permettant un nettoyage rapide intégral.
- La forme ovale permet à un plus grand nombre d'animaux de s'abreuver simultanément, tout autant que de pouvoir le transporter aisément dans un véhicule léger.
- Les bacs peuvent être équipés à tout moment d'un flotteur qui permet un remplissage automatique. (voir page suivante)
- Avec chaque bac de pâture est livrée une barre de renfort en acier galvanisé.

#### Bacs disponibles:

Réf.	Contenance [l]	Dimensions env. (L x l x h)	Poids env..	information du revendeur
130.2050	480 l	168 x 53 x 60 cm	22,7 kg	lot de vente 1
130.2053	550 l	175 x 59 x 60 cm	25,4 kg	
130.2056	640 l	181 x 65 x 60 cm	27,2 kg	
130.2059	750 l	173 x 84 x 60 cm	30,8 kg	lot de vente 2
130.2062	850 l	181 x 89 x 60 cm	32,6 kg	

#### RECOMMANDÉ POUR:

Bovins, vaches, chevaux

Réf.	Désignation	Conditionnement
130.2050	Bac pour pâture, ovale, galvanisé, 480 l	1 pièce
130.2053	Bac pour pâture, ovale, galvanisé, 550 l	1 pièce
130.2056	Bac pour pâture, ovale, galvanisé, 640 l	1 pièce
130.2059	Bac pour pâture, ovale, galvanisé, 750 l	1 pièce
130.2062	Bac pour pâture, ovale, galvanisé, 850 l	1 pièce







### Flotteur pour les bacs et les auges Modèle 509

- Pour équiper les bacs et les auges
- **Capot de protection en matière synthétique**
- Débit d'eau jusqu'à 8 l/min
- Raccordement mâle 1/2"
- Pour pression jusqu'à 5 bar

#### ACCESSOIRES:

- **Étrier de fixation** (réf. 131.0506) en acier galvanisé pour fixation sur le rebord des bacs

Réf. 131.0509

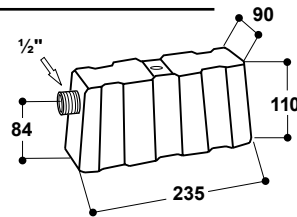

131.0506



Réf.	Désignation	Conditionnement
131.0509	Flotteur pour auges et bacs Mod. 509	1 pièce
131.0506	Etrier de fixation	1 pièce

### Flotteur avec capot Inox Modèle 513

- Pour équiper les bacs et les auges
- **Capot de protection en Inox**
- Raccordement mâle 1/2", sur le côté à droite ou à gauche
- Livré avec 2 brides de fixation en acier galvanisé pour fixation sur le rebord des bacs
- Débit d'eau jusqu'à 25 l/min

Réf. 131.0513

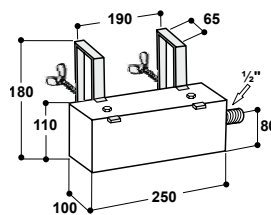

Réf.	Désignation	Conditionnement
131.0513	Flotteur avec capot Inox Mod. 513	1 pièce/carton

### Flotteur avec capot Inox MAXIFLOW haute pression (1-5 bar): Modèle 874 basse pression (max. 1 bar): Modèle 475

- Pour équiper les bacs et les auges
- **Capot de protection en Inox**
- Raccordement mâle 3/4", sur le côté à droite ou à gauche
- Livré avec 2 brides de fixation en acier galvanisé pour fixation sur le rebord des bacs
- Modèle 874 – débit d'eau jusqu'à 40 l/min
- Modèle 475 – équipé d'un flotteur basse-pression, adapté pour une pression maxi 1 bar

Réf. 131.0874

Réf. 131.0475

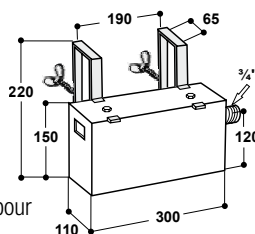

Réf.	Désignation	Conditionnement
131.0874	Flotteur avec capot Inox MAXIFLOW, Mod. 874	1 pièce/carton
131.0475	Flotteur basse-pression avec capot Inox, Mod. 475	1 pièce/carton





## ABREUVOIRS DE PÂTURE



WT200



WT400, WT600, WT1000



WT1500



### Bacs de pâture de 200 à 1500 litres

- Bacs de pâture grand volume pour l'approvisionnement en eau des animaux au pâturage
- **En polyéthylène résistant aux U.V.**
- Rebord refoulé vers l'intérieur limite le gaspillage d'eau
- Grande bonde de vidange pour un nettoyage intégral et rapide; facile à nettoyer
- WT200 et WT400 : points d'ancrage sur les cotés pour fixation au sol
- WT400 à WT1500 : sa forme ovale permet à plusieurs animaux de s'abreuver en même temps; permet son déplacement à l'aide d'un petit véhicule utilitaire
- Les bacs peuvent être équipés à tout moment des **flotteurs** pour un remplissage automatique (voir liste ci-dessous). L'installation des flotteurs ¾" exige le perçage d'un trou sur place.
- Les flotteurs disponibles sont à trouver à la page 64.

#### Bacs disponibles:

Modèles	Réf.	Contenance [l]	Dimensions env. (L x l x h)	Accessoires: Flotteurs
WT 200	160.0103	200	153 x 54 x 46 cm	131.0671, 131.0674, 131.0675
WT 400	160.0104	400	125 x 82 x 63 cm	131.0671, 131.0674, 131.0675
WT 600	160.0100	600	140 x 100 x 63 cm	131.0671, 131.0674, 131.0675
WT 1000	160.0101	1000	180 x 120 x 63 cm	131.0671, 131.0674, 131.0675
WT 1500	160.0105	1500	220 x 160 x 65 cm	131.0671, 131.0674, 131.0675, 131.0700, 131.0738

#### RECOMMANDÉ POUR:

Bovins, vaches, chevaux, ovins, caprins (WT200)

Réf.	Désignation	Conditionnement
160.0103	Bac pour pâture WT200	1 pièce
160.0104	Bac pour pâture WT400	1 pièce
160.0100	Bac pour pâture WT600	1 pièce
160.0101	Bac pour pâture WT1000	1 pièce
160.0105	Bac pour pâture WT1500	1 pièce
131.0671	Flotteur à membrane Mod. 671	1 pièce
131.0674	Flotteur Mod. 674	1 pièce
131.0675	Flotteur basse-pression, Mod. 675	1 pièce
131.0700	Flotteur MAXIFLOW, Mod. 700	1 pièce
131.0738	Flotteur MAXIFLOW basse-pression, Mod. 738	1 pièce

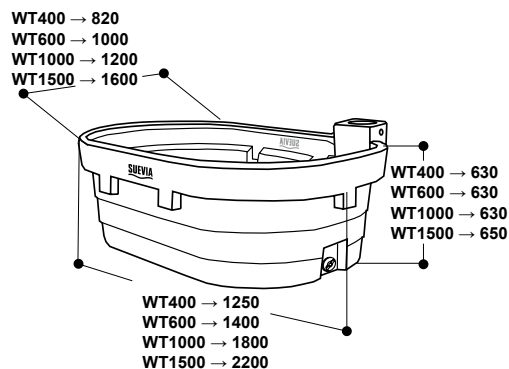
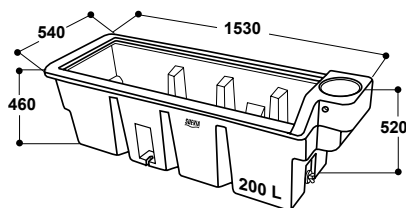





### Citerne à eau 500 l Citerne à eau 1300 l

Réf. 160.0305

Réf. 160.0310

- En polyéthylène haute densité traité **anti-U.V.** – bonne stabilité
- Avec une sortie de 1" mâle pour un vidage rapide et complet ou bien pour le montage d'un abreuvoir
- Avec un couvercle de remplissage à visser avec  $\varnothing$  de 300 mm
- Couvercle avec fermeture rapide et soupape de surpression
- Avec guide de sangles pour un transport en toute sécurité
- Socle avec 4 écrous M8, pour simplifier la fixation sur plots en bois
- Socle de fixation avec écrou moulé pour le montage d'abreuvoir pour citerne à eau SUEVIA (en option)
- Contenance 500 l : dimensions (h x l x L) 91 x 80 x 120 cm
- Contenance 1300 l : dimensions (h x l x L) 131 x 120 x 130 cm

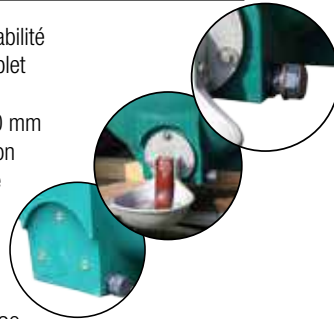

#### OPTIONS:

- **Abreuvoir à niveau constant basse pression Mod. 130P-N** (réf. 100.0131)
- **Abreuvoir pour citerne et tonne à eau Mod. 98** (réf. 100.0098)
- **Abreuvoir pour citerne et tonne à eau Mod. 180P** (réf. 100.0180)
- **Bac pour tonne à eau FT80** (réf. 160.0280)
- **Flotteur MAXIFLOW** (réf. 131.0700) pour le remplissage automatique de la citerne

Réf.	Désignation	Conditionnement
160.0305	Citerne à eau 500 l	1 pièce
160.0310	Citerne à eau 1300 l	1 pièce



### Kit de branchement pour Containers IBC

Réf. 103.2020

Kit de branchement pour raccordement des abreuvoirs SUEVIA à des containers IBC se compose de:

- 1 adaptateur S 60 x 6 sur femelle  $\frac{3}{4}$ " , 70 cm de gaine tressée Inox  $\frac{3}{4}$ " mâle/femelle,
- 1 réduction mâle  $\frac{3}{4}$ " – femelle  $\frac{1}{2}$ ".

Les abreuvoirs SUEVIA ci-dessous sont recommandés pour une telle installation:

Bovins et chevaux	Débit d'eau en basse pression - l/min
Modèle 10P (réf. 100.0010)	env. 2,6 l/min, sans gicleur de réglage
Modèle 20 (réf. 100.0020)	env. 2,6 l/min, sans gicleur de réglage
Modèle 8 (réf. 100.0008)	env. 5,4 l/min, réglage complètement ouvert

Veaux, ovins et caprins	Débit d'eau en basse pression - l/min
Modèle 130P-N (réf. 100.0131)	env. 1,7 l/min

Réf.	Désignation	Conditionnement
103.2020	Kit de branchement pour containers IBC	1 pièce/sachet





## ABREUVOIRS DE PÂTURE



### Pompe de pâture à membrane, en fonte Modèle 541

Réf. 100.0541

- Cette pompe de pâture à membrane est **très souple à manœuvrer**, ce qui facilite l'adaptation des animaux à son utilisation
- En actionnant eux-mêmes le levier, les animaux s'approvisionnent sans effort et à volonté d'une eau fraîche tirée d'un puits ou d'un ruisseau
- Cuve et levier **en fonte de haute qualité**
- Equipée d'une membrane de qualité, cette pompe permet d'aspirer jusqu'à **une profondeur de 7 mètres**
- Axes en acier inoxydable, paliers en plastique
- Livré avec un embout cannelé (Réf. 102.0827)
- Une pompe prévue pour 15 à 20 animaux

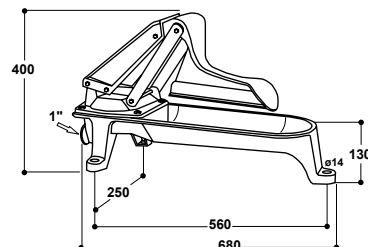

#### RECOMMANDÉ POUR:

Bovins, chevaux

### Pompes de pâture à membrane, avec bac en polyéthylène Modèle 545 STANDARD Modèle 546 JUNIOR

Réf. 100.0545

Réf. 100.0546

- Cette pompe de pâture à membrane est très douce à manœuvrer, ce qui facilite l'adaptation des animaux à son utilisation
- En actionnant eux-mêmes la pompe, les animaux disposent sans effort et à volonté d'une eau fraîche tirée d'un puits ou d'un ruisseau
- **Modèle 546 JUNIOR** avec bol intégré pour jeunes animaux. Cette pompe de pâture est actionnée par la vache, et par système de vase communicant en transférant l'eau du bac au bol, ce qui permet au jeune veau de s'abreuver sans avoir à actionner le levier.
- La partie inférieure de la pompe est en fonte, revêtement epoxy
- Le bac est en polyéthylène résistant aux U.V.
- Equipée d'une membrane de qualité, cette pompe permet d'aspirer jusqu'à une profondeur de 7 mètres
- Une pompe prévue pour 15 à 20 animaux
- Dimensions Mod. 545-STANDARD (L x l x h) env. 66 x 31 x 42 cm
- Dimensions Mod. 546-JUNIOR (L x l x h) env. 66 x 40 x 42 cm
- Livré avec un embout cannelé (Réf. 102.0827)

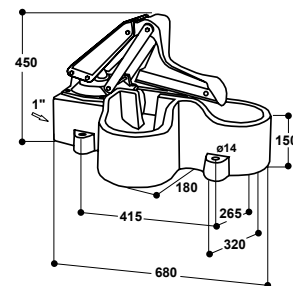
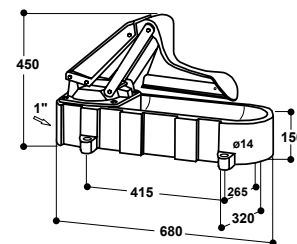

#### RECOMMANDÉ POUR:

Bovins, veaux, chevaux



100.0545 STANDARD



100.0546 JUNIOR

**bol pour  
jeunes animaux**

### CONSEILS DU PRO !

Avec l'utilisation d'une pompe de pâture à membrane, vous allez gagner du temps et de l'argent ! Et sans grand investissement en conduite d'eau !



Réf.	Désignation	Conditionnement
100.0541	Pompe de pâture à membrane Mod. 541	1 pièce/carton
100.0545	Pompe de pâture à membrane Mod. 545 STANDARD	1 pièce/carton
100.0546	Pompe de pâture à membrane Mod. 546 JUNIOR	1 pièce/carton
101.0542	Crépine avec clapet anti-retour	1 pièce
101.0543	Tuyau annelé (ID=30mm), prix au mètre	au mètre
101.0557	Kit d'aspiration, tuyau bleu 8 m, crépine, embouts laiton	1 kit
101.0558	Kit d'aspiration ECO, tuyau noir 7 m, crépine, embouts plastiques	1 kit







# SUEVIA

## ABREUVOIRS DE PÂTURE

### Pompe de pâture à membrane antigel Modèle 552 WINTERPROOF Modèle 553 WINTERPROOF-JUNIOR

Réf. 100.0552

Réf. 100.0553

- Pompe de pâture à membrane sur socle à double paroi isolée, assure une **distribution d'eau hors gel à l'extérieur**
- Pour chauffer l'intérieur de l'abreuvoir, on y intègre **un système de chauffage à paraffine** (réf. 101.0550)
- Equipé d'une large trappe de visite, à fermeture par molette (pas besoin d'outils), qui permet l'accès rapide au système de chauffage
- **Modèle 546 WINTERPROOF-JUNIOR** avec bol intégré pour jeunes animaux, sur socle à double paroi isolée
- Le dessus du socle est en acier inoxydable
- 6 points d'ancrage pour fixation sur socle béton

#### ACCESSOIRES:

- **Chauffage à paraffine** (réf. 101.0550), réserve d'environ 2,25 l, chauffe jusqu'à 5 jours

#### RECOMMANDÉ POUR:

Bovins, veaux, chevaux

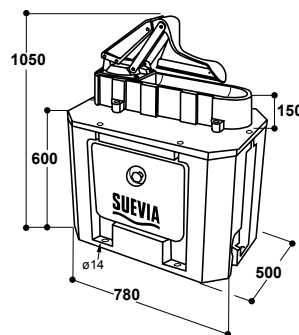

Réf.	Désignation	Conditionnement
100.0552	Pompe de pâture à membrane Mod. 552 WINTERPROOF	1 pièce
100.0553	Pompe de pâture à membrane Mod. 553 WINTERPROOF-JUNIOR	1 pièce
101.0542	Crépine avec clapet anti-retour	1 pièce
101.0543	Tuyau annelé (ID=30mm), prix au mètre	au mètre
101.0557	Kit d'aspiration, tuyau bleu 8 m, crépine, embouts laiton	1 kit
101.0558	Kit d'aspiration ECO, tuyau noir 7 m, crépine, embouts plastiques	1 kit
101.0550	Chauffage à paraffine	1 pièce/carton

#### TUYAUX ET ACCESSOIRES POUR TOUTES LES POMPES DE PÂTURE À MEMBRANE:

- **Crépine** avec clapet anti-retour (réf. 101.0542)
- **Tuyau annelé** (réf. 101.0543)
- **Kit d'aspiration** (réf. 101.0557), **8 m** de tuyau annelé couleur bleu avec crépine et embouts laiton
- **Kit d'aspiration ECO** (réf. 101.0558), **7 m** de tuyau couleur noir avec crépine et embouts plastiques



101.0557



101.0558



101.0542

101.0543

Réf.	Désignation	Conditionnement
101.0542	Crépine avec clapet anti-retour	1 pièce
101.0543	Tuyau annelé (ID=30mm), prix au mètre	au mètre
101.0557	Kit d'aspiration, tuyau bleu 8 m, crépine, embouts laiton	1 kit
101.0558	Kit d'aspiration ECO, tuyau noir 7 m, crépine, embouts plastiques	1 kit

## ANTIGEL SANS ELECTRICITÉ POUR UTILISATION EXTERIEURE



100.0552 WINTERPROOF



Chauffage à paraffine  
(réf. 101.0550)

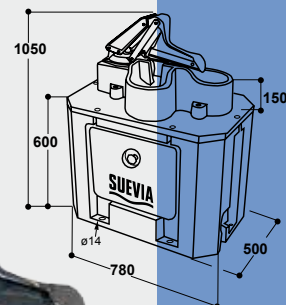

100.0553  
WINTERPROOF-JUNIOR





## FLOTTEURS



1-5 bar (HP)

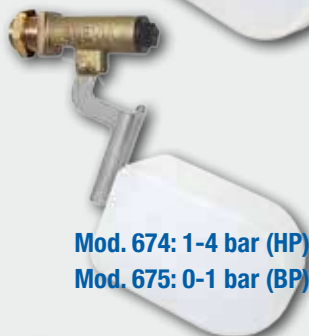

Mod. 674: 1-4 bar (HP)  
Mod. 675: 0-1 bar (BP)



1-5 bar (HP)



0-1 bar (BP)



Mod. 723: 1-5 bar (HP)  
Mod. 739: 0-1 bar (BP)



HP = Haute Pression  
BP = Basse Pression

### Flotteur à membrane

#### haute pression (1-5 bar): Modèle 671

Réf. 131.0671

- Pour équiper les auges et bacs
- Débit d'eau jusqu'à 25 l/min
- Raccordement mâle 1/2"
- Pour une pression maxi de **5 bar**
- Pour équiper les bacs SUEVIA du WT 200 à WT 1500

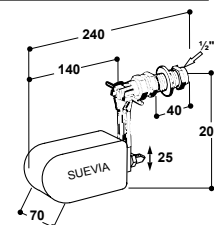

### Flotteur

#### haute pression (1-4 bar): Modèle 674

Réf. 131.0674

#### basse pression (max. 1 bar): Modèle 675

Réf. 131.0675

- Pour équiper les bacs SUEVIA du WT200 à WT1500 et le WT80 (en agrandissant le trou)
- Raccordement mâle 3/4"
- 131.0674: version **de 1 jusqu'à 4 bar** (débit ~30 l/min)
- 131.0675: version basse pression pour une pression **maxi 1 bar**
- Gicleur et levier en Inox !

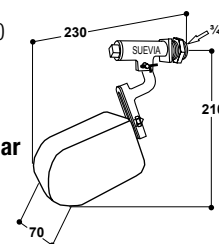

### Flotteur MAXIFLOW

#### haute pression (1-5 bar): Modèle 700

Réf. 131.0700

- Flotteur haut débit
- Débit d'eau jusqu'à 40 l/min
- Pour équiper les auges et bacs
- Raccordement mâle 3/4"
- Pour une pression maxi de **5 bar**
- Gicleur et levier en Inox !

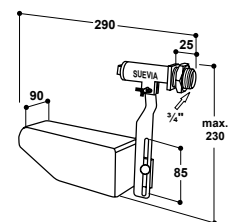

### Flotteur MAXIFLOW

#### basse pression (max. 1 bar): Modèle 738

Réf. 131.0738

- Pour équiper les auges et bacs
- Raccordement mâle 3/4"
- Adapté pour une basse pression **maxi 1 bar** (flotteur jaune)
- Gicleur et levier en Inox !

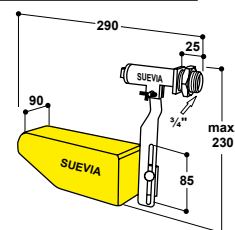

### Flotteur MASTERFLOW

#### haute pression (1-5 bar): Modèle 723

Réf. 131.0723

#### basse pression (max. 1 bar): Modèle 739

Réf. 131.0739

- Pour équiper les auges et bacs
- Raccordement mâle 3/4"
- **Flotteur haut débit Modèle 723** – assurant un débit d'eau jusqu'à 40 l/min, pour une pression maxi de **5 bar**
- **Modèle 739** – flotteur **basse-pression**, adapté pour une basse pression maxi 1 bar
- Gicleur et levier en Inox !

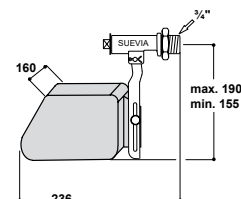

Réf.	Désignation	Conditionnement
131.0671	Flotteur à membrane Mod. 671	1 pièce
131.0674	Flotteur Mod. 674	1 pièce
131.0675	Flotteur basse-pression, Mod. 675	1 pièce
131.0700	Flotteur MAXIFLOW, Mod. 700	1 pièce
131.0738	Flotteur MAXIFLOW basse-pression, Mod. 738	1 pièce
131.0723	Flotteur MASTERFLOW, Mod. 723	1 pièce
131.0739	Flotteur MASTERFLOW basse pression, Mod. 739	1 pièce



### Flotteur pour les bacs et les auges Modèle 509

Réf. 131.0509

- Pour équiper les bacs et les auges
- **Capot de protection en matière synthétique**
- Débit d'eau jusqu'à 8 l/min
- Raccordement mâle 1/2"
- Pour pression jusqu'à 5 bar

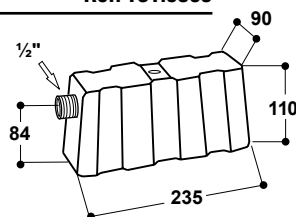

#### ACCESSOIRES:

- **Étrier de fixation** (réf. 131.0506) en acier galvanisé pour fixation sur le rebord des bacs

### Flotteur avec capot Inox Modèle 513

Réf. 131.0513

- Pour équiper les bacs et les auges
- **Capot de protection en Inox**
- Raccordement mâle 1/2", sur le côté à droite ou à gauche
- Livré avec 2 brides de fixation en acier galvanisé pour fixation sur le rebord des bacs
- Débit d'eau jusqu'à 25 l/min

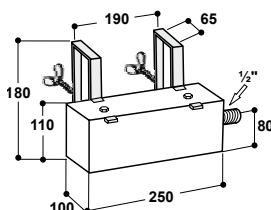

### Flotteur avec capot Inox MAXIFLOW haute pression (1-5 bar): Modèle 874 basse pression (max. 1 bar): Modèle 475

Réf. 131.0874

Réf. 131.0475

- Pour équiper les bacs et les auges
- **Capot de protection en Inox**
- Raccordement mâle 3/4", sur le côté à droite ou à gauche
- Livré avec 2 brides de fixation en acier galvanisé pour fixation sur le rebord des bacs
- Modèle 874 – débit d'eau jusqu'à 40 l/min
- Modèle 475 – équipé d'un flotteur basse-pression, adapté pour une pression maxi 1 bar

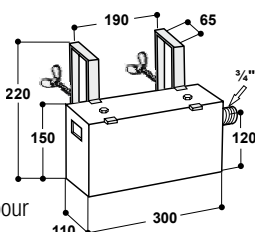

### Flotteur de remplissage citerne Modèle 717

Réf. 131.0717

- Pour le remplissage de citerne, garantit une hauteur minimale dans le fond d'une citerne.
- Le flotteur de remplissage SUEVIA Model 717 trouve son utilité dans les systèmes d'abreuvement approvisionnés par une cuve de stockage dite « cuve tampon ». Cette citerne, prévue pour recevoir l'eau tempérée d'un pré-refroidisseur de lait après la traite, servira à abreuver les animaux. Après la consommation de cette eau tempérée, le flotteur de remplissage SUEVIA prendra le relais afin de véhiculer l'eau fraîche pour l'approvisionnement du système d'abreuvement. La hauteur de l'eau du réseau souhaitée dans la citerne se régule par un « flotteur lesté ». Celui-ci est lié par une corde avec la soupape, montée sur le haut de la cuve. Lorsque la hauteur d'eau est suffisante le contre poids flotte en surface, la soupape du flotteur est donc fermée. Lorsque la hauteur d'eau baisse, la soupape du flotteur s'ouvre.
- Livré avec une corde de 3 m
- Adapté pour une pression de **1 à maxi 4 bar**
- Raccordement mâle 3/4"
- Avec gicleur et levier en Inox !

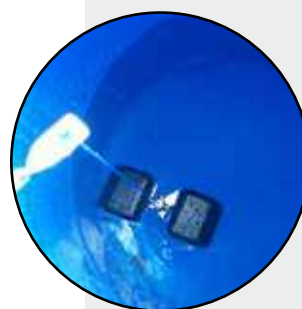

Réf.	Désignation	Conditionnement
131.0509	Flotteur pour auges et bacs Mod. 509	1 pièce
131.0506	Etrier de fixation	1 pièce
131.0513	Flotteur avec capot Inox Mod. 513	1 pièce/carton
131.0874	Flotteur avec capot Inox MAXIFLOW, Mod. 874	1 pièce/carton
131.0475	Flotteur basse-pression avec capot Inox, Mod. 475	1 pièce/carton
131.0717	Flotteur basse-pression avec capot Inox, Mod. 475	1 pièce/carton

131.0717



## ACCESSOIRES

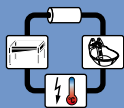

103.2005



### Tuyau de raccordement en U pour abreuvoirs

Réf. 103.2005

- En Inox
- Raccordement mâle 3/4"
- Dans le cas d'un montage sur un circuit en boucle, l'utilisation de ce tuyau en U permet le passage de l'eau au-dessus de la soupape
- Pour raccorder les abreuvoirs SUEVIA équipés de la soupape tubulaire 3/4" Inox: Mod. 25R-VA3/4" (réf. 100.0259), Mod. 12P-VA3/4" (réf. 100.0129 et 100.0128), Mod. 375-VA3/4" (réf. 100.3759), Mod. 1200-VA3/4" (réf. 100.1209), Mod. 18P-VA3/4" (réf. 100.0189), Mod. 16P-VA3/4" (réf. 100.0169), Mod. 19R-MS3/4" (réf. 100.0198)
- H x L: env. 123,5 x 17,5 cm

Réf.	Désignation	Conditionnement
103.2005	Tuyau de raccordement Inox en U, pour abreuvoirs	1 pièce

### Tuyau de raccordement en U pour auges

Réf. 103.2006

- En Inox
- 2 raccords mâle 3/4" + 1 raccordement femelle 3/4"
- Pour raccorder les abreuvoirs-auges SUEVIA en Inox: Mod. 500 (réf. 130.0500), Mod. 520 (réf. 130.0520), Mod. 600 (réf. 130.0600), Mod. 620 (réf. 130.0620)
- Dans le cas d'un montage sur un circuit en boucle, l'utilisation de ce tuyau en U permet le passage de l'eau au-dessus de la soupape
- H x L: env. 120 x 15,5 cm

Réf.	Désignation	Conditionnement
103.2006	Tuyau de raccordement Inox en U, pour auges Mod. 500, 520, 600, 620	1 pièce

**TUYAUX DE RACCORDEMENT EN INOX VOIR P. 110**



**RACCORDS P. 118**







### Mangeoire triangulaire Modèle 210 Mangeoire rectangulaire Modèle 211

Réf. 160.0210

Réf. 160.0211

- Mangeoire en **polyéthylène résistant aux U.V.**
- Sans angles vifs pour la sécurité des animaux
- Avec rebord anti-gaspillage
- Avec bouchon de vidange en fond facilitant le nettoyage
- Modèle 210 mangeoire triangulaire (Réf. 160.0210)  
Contenance 22 l
- Modèle 211 mangeoire rectangulaire (Réf. 160.0211)  
Contenance 26 l

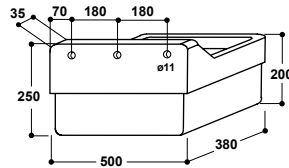
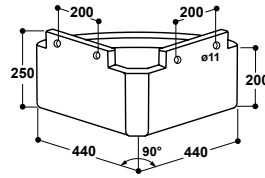

#### RECOMMANDÉ POUR:

Veaux, chevaux

Réf.	Désignation	Conditionnement
160.0210	Mangeoire triangulaire Mod. 210	1 pièce
160.0211	Mangeoire rectangulaire Mod. 211	1 pièce

### Mangeoire demi-ronde Modèle 212

Réf. 160.0212

- Idéale pour un montage dans les façades de boxes
- Dimensions (L x l x h) env. 62 x 19 x 31 cm
- Contenance 19l

Réf.	Désignation	Conditionnement
160.0212	Mangeoire demi-ronde Mod. 212	1 pièce

### Pédiluve homme SD80

Réf. 160.1086

- Pour éviter l'intrusion des germes et des bactéries dans le bâtiment d'élevage, il est fortement recommandée la pose d'un pédiluve homme
- Pédiluve en Polyéthylène Haute Densité
- **Anti-dérapant**
- Prévu pour être utilisé avec tous les produits désinfectants courants
- Contenance 19 l, dimensions (L x l x h) env. 80 x 60 x 11 cm

Réf.	Désignation	Conditionnement
160.1086	Pédiluve homme SD80	1 pièce

### Pédiluve bovins KB200, 2,0 m

Réf. 160.0160

### Pédiluve bovins KB280, 2,8 m

Réf. 160.0161

- **En polyéthylène résistant aux U.V.**
- Le profilé "nid d'abeille" écarte les sabots des animaux lors de leur passage pour garantir une meilleure désinfection et la sécurité des animaux.
- Dimensions (L x l x h) env. 200 x 90 x 15 cm (KB200) ou 280 x 90 x 15 cm (KB280)
- Contenance 200 l (KB200) ou 280 l (KB280)

#### RECOMMANDÉ POUR:

Bovins, vaches laitières, ovins

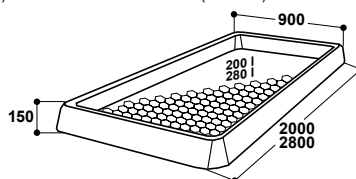

Réf.	Désignation	Conditionnement
160.0160	Pédiluve bovins KB200	1 pièce
160.0161	Pédiluve bovins KB280	1 pièce



160.0212

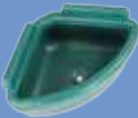

avec bouchon de vidange



avec bouchon de vidange



avec bouchon de vidange

2,8 m





## ACCESSOIRES POUR ABREUVOIRS

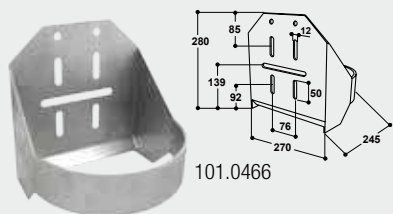

101.0466

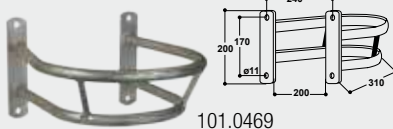

101.0469

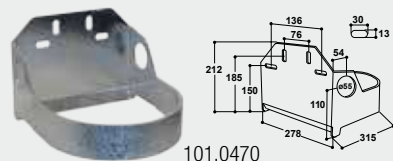

101.0470



101.0472

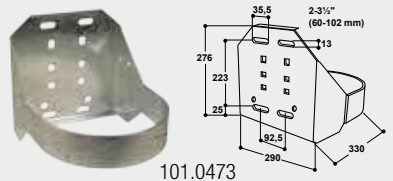

101.0473



101.0474



102.0249



102.0255



102.0262



101.1435

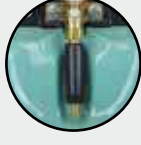

101.1436

## Protections pour abreuvoirs

- Protègent l'abreuvoir des éventuels coups des animaux et engins de manutentions
- galvanisé

Réf.	Convient pour
101.0466	Modèle 10P et 20 fixation murale ou poteaux de 1½" à 2" (48 - 60mm)
101.0469	Modèle 10P, 20, 12P, 25R, 46, 115, 1100 et 1200 uniquement fixation murale, pas de montage de circuits en boucle. Pour chevaux.
101.0470	Modèle 130P, 340, RUB, RUC fixation murale ou poteaux de 1½" à 2" (48 - 60mm)
101.0472	Modèle 12P et 25R fixation murale ou poteaux de 2" à 3½" (60 - 102 mm)
101.0473	Modèle 115 et 1200 fixation murale ou poteaux de 2" à 3½" (60 - 102 mm)
101.0474	Modèle 19R fixation murale ou poteaux de 2" à 3½" (60 - 102 mm)

### Avantages des nouvelles protections Mod. 472, 473 et 474:

- Montage simplifié: montez premièrement l'abreuvoir dans la protection, l'ensemble complet pourra ensuite être directement fixé sur un poteau avec des étriers de fixation en forme de U.
- Montage possible sur poteau 2" (50/60 mm) à 3½" (90/102 mm)
- Ajustement optimisé à chaque modèles d'abreuvoirs.
- Conception renforcée pour une meilleure stabilité.
- L'installation peut être effectuée avec un kit de montage sur circuit en boucle ¾" se fixant latéralement avec un étrier en forme de U maintenu par deux écrous. (M10x35, non fournis) Ce type de montage empêche la rotation du tuyau et évite par conséquent tous problèmes d'étanchéité.
- En cas de sollicitation excessive, la protection peut être soudée directement sur le poteau

### Photos d'applications:



Réf.	Désignation	Conditionnement
101.0466	Protection pour abreuvoirs Mod. 10P, 20	1 pièce
101.0469	Protection pour abreuvoirs Mod.10P, 20, 12P, 25R, 46, 115, 1100 und 1200	1 pièce
101.0470	Protection pour abreuvoirs Mod .130P, 340, RUB, RUC	1 pièce
101.0472	Protection pour abreuvoirs Mod. 12P, 25R	1 pièce
101.0473	Protection pour abreuvoirs Mod. 115, 1200	1 pièce
101.0474	Protection pour abreuvoir Mod. 19R	1 pièce
131.0169	Etrier de fixation M12 1½" - 2", galvanisé	1 pièce/sachet
101.1241	Etrier de fixation galva 2½" / 77 mm, avec écrous et rondelles	1 pièce/sachet
101.1242	Etrier de fixation galva 3½" / 102 mm, avec écrous et rondelles	1 pièce/sachet
102.0249	Protection Inox de soupape	1 pièce
102.0255	Protection Inox de soupape	1 pièce
102.0262	Protection Inox de soupape	1 pièce
101.1435	Prolongateur de valve, pour Mod. 25R, pour bovins avec anneau nasal	1 pièce
101.1436	Prolongateur de valve, pour Mod. 46, pour bovins avec anneau nasal	1 pièce





### Plaque de fixation sur poteaux 2 1/2" à 3 1/2"

- Plaque de fixation galvanisée, pour fixation sur poteaux 2 1/2" à 3 1/2" de tous les abreuvoirs individuels SUEVIA les plus courants:
- Pour Modèles: 10P, 12P, 16P, 18P, 19R, 20, 25R, 46, 60, 115, 130P, 340, 350, 370, 375, 1100, 1200
- 2 étriers de fixation sont nécessaires

Réf.	Désignation	Conditionnement
101.1240	Plaque de fixation sur poteaux 2 1/2" – 3 1/2"	1 pièce
101.1241	Etrier de fixation galva 2 1/2" / 77 mm, avec écrous et rondelles	1 pièce/sachet
101.1242	Etrier de fixation galva 3 1/2" / 102 mm, avec écrous et rondelles	1 pièce/sachet

### Brides pour abreuvoirs

- Pour fixation des abreuvoirs SUEVIA aux poteaux ronds et poteaux trèfle, fixation avec **une contre écrou**. (par ex. pour Modèles 10P, 12P, 16P, 18P, 19R, 20, 25R, 46, 115, 130, 340, 350, 1200)

Réf.	Désignation	Conditionnement
101.1486	Bride pour poteau rond Ø 76 mm (2 1/2")	1 pièce/sachet
101.1487	Bride pour poteau rond Ø 102 mm (3 1/2")	1 pièce/sachet
101.1488	Bride pour poteau rond Ø 140 mm (5")	1 pièce/sachet
101.1473	Adapter inox pour IPN ou brides 101.1486, 101.1487, 101.1488, pour utiliser flexible tressé	1 set

### Brides pour abreuvoirs

- Pour fixation des abreuvoirs SUEVIA aux poteaux ronds et poteaux trèfle, fixation avec **deux contre écrous**. (par ex. pour Modèles 12P, 16P, 18P, 19R, 25R, 375, 1200)

Réf.	Désignation	Conditionnement
101.1470	Bride pour poteau rond Ø 76 mm (2 1/2")	1 pièce/sachet
101.1471	Bride pour poteau rond Ø 102 mm (3 1/2")	1 pièce/sachet
101.1472	Bride pour poteau rond Ø 140 mm (5")	1 pièce/sachet

### Support d'angle pour abreuvoirs, galvanisé

- Pour Modèles: 12P, 25R, 370 ou 375 dans un angle.

Réf.	Désignation	Conditionnement
101.1490	Support d'angle	1 pièce

### Support pierre à lécher, en Inox

Réf. 101.0965

- Pour pierres à lécher jusqu'à 25 kg avec hauteur d'arêtes de 24 cm

Réf.	Désignation	Conditionnement
101.0965	Support pierre à lécher, en Inox	1 pièce

### Flexible tressé inox pour branchement d'abreuvoirs Filetage 1/2", 3/4" ou 1"

- Avec **sertissage inox**
- Filetage 1/2", 3/4" ou 1", longueurs différentes
- Filetage femelle = écrou-raccord, ou filetage mâle, selon la version
- Fournis avec joint d'étanchéité

Réf.	Désignation	Conditionnement
101.1276	Flexible tressé inox 300 mm m/f 1/2"	1 pièce
101.1277	Flexible tressé inox 500 mm m/f 1/2"	1 pièce
101.1278	Flexible tressé inox 300 mm m/f 3/4"	1 pièce
101.1279	Flexible tressé inox 500 mm m/f 3/4"	1 pièce
132.1182	Flexible tressé inox 700 mm m/f 3/4"	1 pièce
101.1280	Flexible tressé inox 1000 mm f/f 1"	1 pièce
101.1276-1	Blister spécial Libre-service - idem 101.1276	1 pièce
101.1277-1	Blister spécial Libre-service - idem 101.1277	1 pièce
101.1278-1	Blister spécial Libre-service - idem 101.1278	1 pièce
101.1279-1	Blister spécial Libre-service - idem 101.1279	1 pièce



77 mm / 2 1/2": 101.1241  
102 mm / 3 1/2": 101.1242



101.1486



101.1487



101.1488



101.1473

101.1473



101.1471



101.1471



101.1490



101.0965





## NICHES À VEAUX

### Niche à veaux MINI

- Le logement idéal pour des veaux **jusqu'à 6 semaines**



MINI avec parc galvanisé

**NOUVEAU!  
OPAQUE**

### Niche à veaux MIDI

- Le logement idéal pour des veaux **jusqu'à 8 semaines**



MIDI avec parc galvanisé

### Niche à veaux MAXI

- Le logement idéal pour des veaux **jusqu'à 8 semaines**



MAXI avec parc galvanisé



**Toujours de l'air frais pour le veau:** ventilation à l'arrière réglable.



**Aération supplémentaire:** ventilation sur le haut réglable.

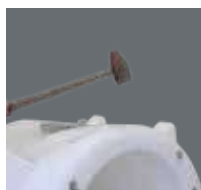

En **polyéthylène de haute qualité**, résistant aux U.V., aux chocs et à toutes les conditions météorologiques.



**La niche peut être relevée** pour les travaux de nettoyage et de paillage. Les niches peuvent être nettoyées et désinfectées avec un nettoyeur haute pression.



Niches MINI et MAXI équipées avec **deux anneaux de levage**, permettant le transport facile.





### Niches à veaux MINI, MIDI et MAXI

Pour faciliter un bon départ aux jeunes veaux et renforcer leurs défenses immunitaires, il est indispensable qu'ils puissent bénéficier de conditions de logement optimal. L'utilisation de niches, dans un environnement sain et aéré, favorise un développement plus rapide des veaux. Ils apprennent aussi à ce nourrir plus tôt.

Les niches à veaux individuelles SUEVIA MINI, MIDI et MAXI permettent d'isoler les veaux et d'éviter les contaminations. La conception de la niche et la fonctionnalité du parc procurent aux veaux un espace de vie sain et apportent à l'éleveur une facilité d'utilisation et d'entretien !

### Parcs 3 côtés

- Parcs 3 côtés galvanisés, **longueur env. 1,45 m**
- Parc pour niches MINI et MIDI: se compose de deux côtés laterales et un portillon amovible situé en façade avec deux passages de tête: pour fixer 2 seaux ou mangeoires et 1 seau à tétine (porte-seaux sont à commander à part, voir page 73)
- Parc pour niches MAXI: se compose de deux côtés laterales et un portillon amovible situé en façade avec deux passages de tête: pour fixer 2 seaux ou mangeoires et 2 seaux à tétine (porte-seaux sont à commander à part, voir page 73)
- Parc fonctionnel, avec une gamme d'accessoires pour l'alimentation intérieure ou extérieure !
- Roues, visseries et accessoires de montage inclus



**Facilité d'utilisation**, les charnières d'ouvertures sont solidement fixées au parc



**Parc relevé** soit pour le transport, le nettoyage et l'évacuation du lisier ou bien pour le renouvellement de la paille



Pour nettoyer le parc on utilise le portillon amovible situé en façade, ce qui permet à l'éleveur **d'enfermer le veau et d'escamoter les cotés**.

PG 2

Réf.	Désignation	Conditionnement
<b>NOUVEAU!</b> 130.1402	Niche à veaux MINI, opaque	1 pièce
<b>NOUVEAU!</b> 130.1502	Niche à veaux MIDI, opaque	1 pièce
<b>NOUVEAU!</b> 130.1602	Niche à veaux MAXI, opaque	1 pièce
131.1434	Parc 3 cotés pour niche à veaux MINI et MIDI, galvanisé, avec 2 passages de tête pour 2 seaux et roues	1 pièce
131.1633	Parc 3 cotés pour niche à veaux MAXI, galvanisé, avec 2 passages de tête pour 2 seaux et roues	1 pièce
131.1416	Portillon galvanisé, avec 2 passages de tête pour 2 seaux, pour MINI / MIDI / MAXI	1 pièce



**Empilables pour le transport !**

- Niche MINI: max. 10 pièces/palette
- Niche MIDI: max. 8 pièces/palette
- Niche MAXI: max. 8 pièces/palette

### PARCS 3 CÔTÉS AVEC 2 PASSAGES DE TÊTE



Niche à veaux MIDI avec accessoires

Accessoires voir page 73



**Parc fonctionnel**, avec deux grandes roues, pour être déplacé rapidement. Roues sont livrées de série avec tous les parcs!

#### ACCESSOIRES:

**Portillon seul** (avec 2 passages de tête pour 2 seaux) à usage spécifique de la niche seule (sans le parc), pour MINI / MIDI / MAXI



131.1416





## NICHES À VEAUX



### Parc 3 côtés COMFORT pour la niche MINI

réf. 131.1436

- Permet le déplacement de la niche avec le veau dedans:

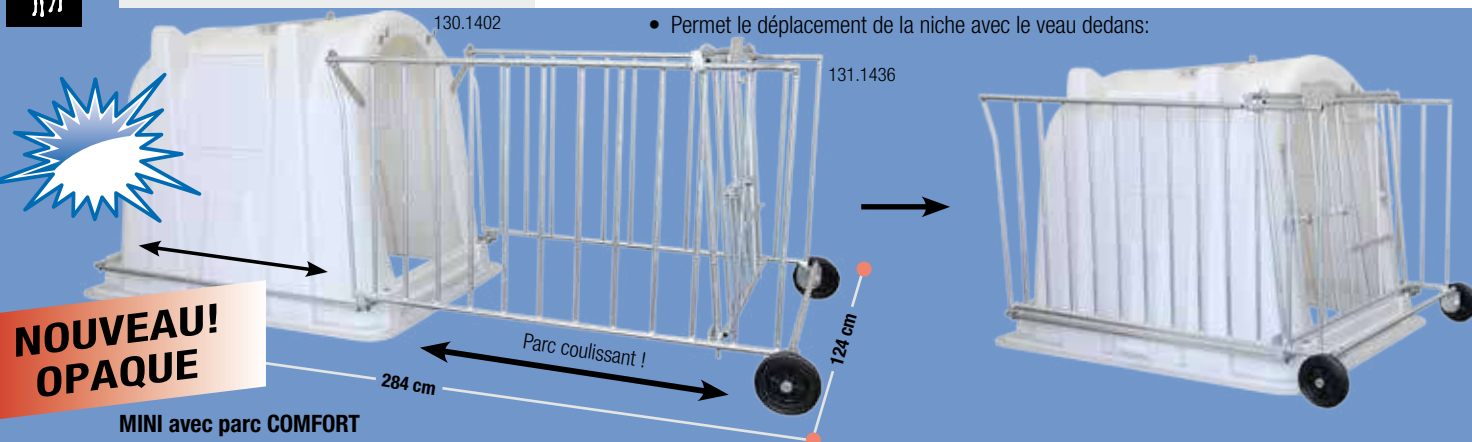

MINI avec parc COMFORT

1. Le parc se couisse le long de la niche pour enfermer le veau. La place devant la niche peut être nettoyée sans difficulté.
2. Pour renouveler la paille à l'intérieur de la niche, l'éleveur la soulève légèrement et, avec le veau à l'intérieur, la pousse vers l'avant du parc.



3. Pour nettoyer, après que le veau soit enlevé définitivement de sa niche. Les grandes roues facilitent le transport jusqu'à l'aire de lavage !



### Parc 3 côtés COMFORT pour la niche MIDI

réf. 131.1536

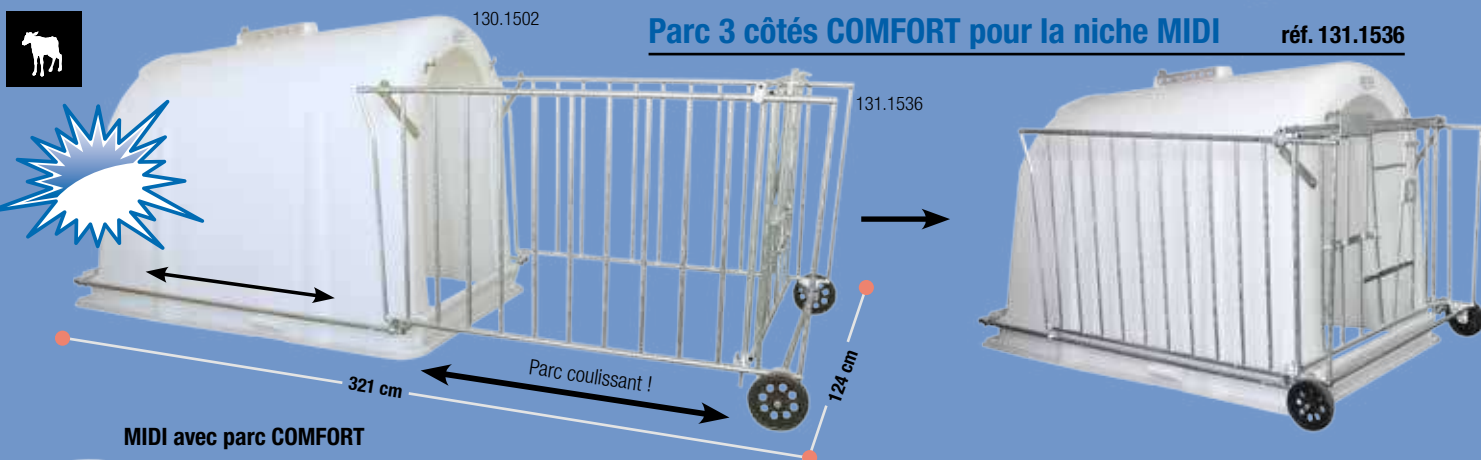

MIDI avec parc COMFORT

**ACCESSOIRES:**  
Râtelier à foin  
pour parc 3 côtés COMFORT  
(réf. 131.1419)

- Le parc est poussé vers l'arrière pour ouvrir le portillon vers la gauche ou la droite, et ainsi accéder au veau pour le traiter.



Réf.	Désignation	PG 2	Conditionnement
<b>NOUVEAU!</b> 130.1402	Niche à veaux MINI, opaque		1 pièce
131.1436	Parc 3 côtés COMFORT, galvanisé, pour niche MINI		1 pièce
<b>NOUVEAU!</b> 130.1502	Niche à veaux MIDI, opaque		1 pièce
131.1536	Parc 3 côtés COMFORT, galvanisé, pour niche MIDI		1 pièce
131.1419	Râtelier à foin, pour parc 3 côtés COMFORT		1 pièce

- Pour renouveler la paille à l'intérieur de la niche, l'éleveur la soulève légèrement et avec le veau à l'intérieur la pousse vers l'avant du parc. Le déplacement s'effectue aisément.

- Solide poignée de soulèvement, fournie avec le parc COMFORT.







### Accessoires pour niches à veaux MINI, MIDI et MAXI

La vaste gamme d'accessoires SUEVIA offre de nombreuses possibilités d'aménager les niches en fonction des besoins de l'éleveur.

Vous pouvez mettre à disposition du veau du foin avec un râtelier, de l'eau avec un seau, ces accessoires peuvent être montés soit à l'intérieur de la niche, soit à l'extérieur fixés sur le parc dès le 8ème jour. Le seau permet au veau de s'abreuver. Ces accessoires existent en version intérieure (à fixer sur la niche) ou en version extérieure (à fixer sur le parc).

**NICHES À VEAUX SUEVIA**  
**La chambre d'enfant**  
**pour vos veaux !**



Réf.	300.0013	300.0049	131.1015	300.0038	300.0288	131.1016
<b>PG 2</b>	<b>Seau à tétine</b> 8 litres, aplatis sur 2 côtés	<b>Couvercle</b> pour seau 8 litres à rebord aplati	<b>Support galvanisé</b> pour seau à rebord aplatis	<b>Seau 12 litres</b> , en matière synthétique	<b>Mangeoire</b> en matière synthétique, 5 litres	<b>Porte-seau galvanisé</b> pour seau de 12 l ou mangeoire de 5 litres



Réf.	131.1418	131.1420	300.0632
<b>PG 2</b>	<b>Râtelier à foin ou nourrisseur pour vitamines</b> , à fixer sur le parc (pour parc galvanisé standard). En <b>polyéthylène de haute qualité</b> , avec couvercle galvanisé. La partie supérieure sert comme râtelier à foin (avec barres en acier galvanisé), la partie inférieure est utilisée comme nourrisseur de vitamines (version spéciale pour le parc COMFORT voir page 74)	<b>Nourrisseur pour aliments concentrés</b> , pour parc standard	<b>Couverture pour veaux Standard</b> , grise, longueur du dos 67 cm. Protège par temps froid le métabolisme des veaux et offre, principalement dans les premiers jours de vie, une aide au renforcement du système immunitaire.





## BROSSES À VACHES

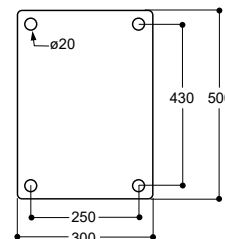

### SUEVIA Broses à vaches

#### Propre, Saine et Sûre !

Pour les vaches, il est indispensable de pouvoir se gratter et se frotter. Ce comportement habituel leur permet de se nettoyer et d'éliminer les saletés se trouvant sur leur peau. Le brossage permet, entre autres, une bonne stimulation sanguine. L'installation d'une brosse à vache **contribue de façon évidente au bien-être de l'animal** et, par conséquent, à l'amélioration de la production laitière. Les animaux sont moins stressés donc en meilleure santé. Le temps nécessaire à nettoyer les animaux se trouve également considérablement réduit.

#### Brosse TWISTER

- Brosse pendulaire trois pièces : brosse, barre et potence, sans entraînement électrique
- Offre aux animaux la possibilité de se gratter et se frotter
- Un matériel idéal antistress pour occuper les animaux
- Son système d'accroche pendulaire permet de s'adapter à la taille des animaux sans avoir à régler la hauteur
- Forme des brosse ergonomique, longueur de 75 cm
- Broses synthétiques robustes de longue durée
- Simplicité de montage
- Quelle que soit la hauteur du bâtiment, l'installation de la brosse se fait simplement sur la charpente avec la fourniture de notre barre à manilles soudées (longueur 75 cm, réf. 131.4151), ainsi pour des hauteurs importantes il suffit de commander le nombre de barres à manilles soudées conséquent. Une solide potence en acier galvanisé (réf. 131.4152) peut être fournie pour tout montage sur mur ou sur poteau. La barre à manilles soudées et la potence sont à commander à part.
- Utilisation pour l'intérieur ou extérieur des bâtiments

#### RECOMMANDÉ POUR:

Bovins, veaux, caprins et équins

PG  
2

Réf.	Désignation	Conditionnement
131.4153	Brosse seule TWISTER	10 pièces/palette
131.4151	Barre avec manilles soudées	1 pièce
131.4152	Potence en acier galvanisé	10 pièces/palette







# SUEVIA

## BROSSES À VACHES

Brevet déposé

### Brosse à vaches EASYCLEANER

Réf. 130.5011

**NOUVEAU!** Brosse à veaux EASYCLEANER MINI

Réf. 130.5015

- Châssis oblique en acier galvanisé dans lequel est fixé le plateau de la brosse.
- Sa surface étendue ainsi que son mouvement rotatif contribuent à un massage régulier de la tête, des parties lombaires ainsi que des flans contribuant ainsi à un confort animalier optimal.
- Sa conception inclinée permet d'accueillir des animaux de toutes tailles. Aucun réglage en hauteur est nécessaire.
- Brosse synthétique robuste conçue pour une longue durée d'utilisation.
- Solide, conception peu encombrante.
- Entraînement à vis sans fin ne nécessitant aucun entretien.
- Mise en marche très commode par simple contact de la brosse par l'animal.
- Le sens de rotation s'inverse par cycle, afin d'uniformiser l'usure de la brosse. La durée de rotation réglée d'usine est d'environ 2 minutes.
- **Surintensité de la brosse réglable.** En cas de forte résistance (par exemple : la queue de l'animal prise dans la brosse), le moteur s'arrête automatiquement et inverse le sens de rotation.
- Utilisation exclusive en intérieur des bâtiments. Le montage est rapide et très facile. Il peut être réalisé sur mur ou poteau.
- **EASYCLEANER est conçu pour vaches. EASYCLEANER MINI est conçu pour veaux.**

Forme compacte, surtout quand il manque d'espace! Le graphique montre EASYCLEANER :

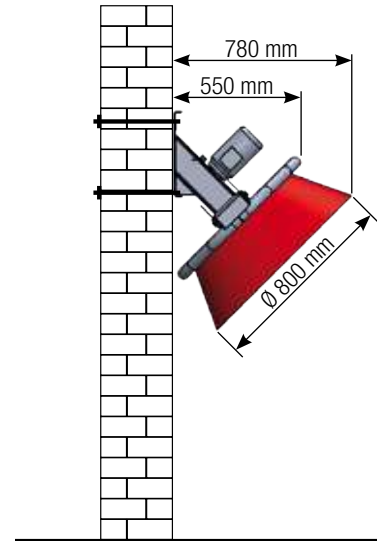

#### Caractéristiques techniques:

Réf.	130.5015	130.5011
Moteur électrique	230 V, 50 Hz	230 V, 50 Hz
Puissance	370 W	370 W
Rotation	34 T/min	34 T/min
Dimensions (h x l x p)	900 x 600 x 700	960 x 830 x 780
Poids	env. 65 kg	env. 67 kg

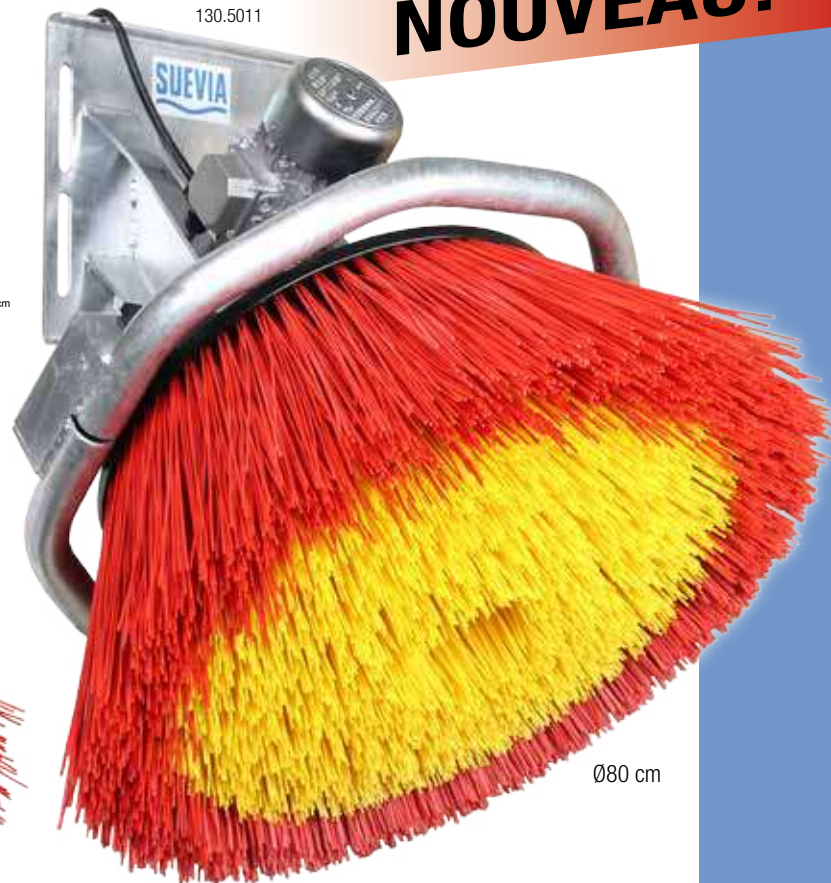

PG 2

Réf.	Désignation	Conditionnement
130.5011	Brosse à vaches EASYCLEANER, 230 V, 50 Hz	4 pièces/palette
130.5015	Brosse à veaux EASYCLEANER MINI, 230 V, 50 Hz	4 pièces/palette



**NOUVEAU!**





## BROSSES À VACHES

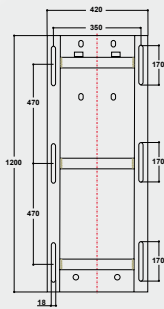

### SUEVIA Broses à vaches

#### Propre, Saine et Sûre !

Pour les vaches, il est indispensable de pouvoir se gratter et se frotter. Ce comportement habituel leur permet de se nettoyer et d'éliminer les saletés se trouvant sur leur peau. Le brossage permet, entre autres, une bonne stimulation sanguine. L'installation d'une brosse à vache **contribue de façon évidente au bien-être de l'animal** et, par conséquent, à l'amélioration de la production laitière. Les animaux sont moins stressés donc en meilleure santé. Le temps nécessaire à nettoyer les animaux se trouve également considérablement réduit.

#### Caractéristiques techniques:

<b>Réf.</b>	130.5000
<b>Moteur électrique</b>	230 V, 50 Hz
<b>Puissance</b>	370 W
<b>Rotation</b>	34 T/min
<b>Dimensions (h x l x p)</b>	1200 x 650 x 820 mm
<b>Poids</b>	env. 90 kg

### Brosse à vaches PROFICOW-ONE 230 V, 50 Hz



Réf. 130.5000

- Forme des brosses ergonomique
- Brosses synthétiques robustes de longue durée
- Entraînement sans entretien, par vis sans fin
- Son montage en biais permet d'accepter les différentes tailles d'animaux, pas besoin de régler la hauteur
- Déclenchement de la brosse par simple pression latérale de l'animal.
- Le sens de rotation s'inverse à chaque mise en route, afin d'uniformiser l'usure de la brosse. Durée de rotation réglé d'usine: env. 2 minutes.
- **Surintensité de la brosse réglable.** En cas de forte résistance (par exemple : la queue de l'animal prise dans la brosse), le moteur s'arrête automatiquement et inverse le sens de rotation.
- Utilisation pour l'intérieur des bâtiments
- Simplicité de montage sur mur ou poteau



Réf.	Désignation	Conditionnement
130.5000	Brosse à vaches PROFICOW-ONE, 230 V, 50 Hz	2 pièces/palette





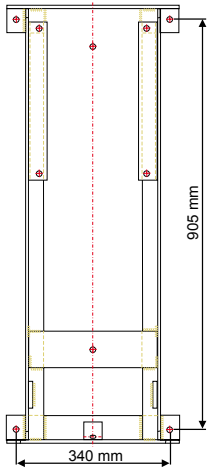

### Caractéristiques techniques:

Réf.	130.5002
Moteur électrique	230 V, 50 Hz
Puissance	370 W
Rotation	60 T/min
Dimensions (h x l x p)	1150 x 400 x 1085 mm
Poids	env. 130 kg



### Brosse à vaches KRAZZMAXX 230 V, 50 Hz

Réf. 130.5002

- Forme des brosses ergonomique
- Brosses synthétiques robustes de longue durée
- Entraînement sans entretien, par vis sans fin
- Moteur protégé des éclaboussures et de la poussière
- **Livree complète prête à monter**
- Suspension pendulaire appropriée aux animaux de taille différente
- Plage de réglage de la hauteur selon la taille des animaux jusqu'à env. 250 mm
- La mise en fonction de la brosse se fait par simple pression de l'animal. Une fois suspendue et mise en fonction, la brosse tourne en permanence lorsque la queue reste sous la brosse. Durée de rotation après utilisation: environ 20 secondes.
- **Surintensité réglable.** En cas de forte résistance (par exemple : la queue de l'animal prise dans la brosse), le moteur s'arrête automatiquement et inverse le sens de rotation.
- Prévue pour être installée à l'intérieur et à l'extérieur du bâtiment
- Montage facile sur mur ou poteau



Réf.	Désignation	Conditionnement
130.5002	Brosse à vaches KRAZZMAXX, 230 V, 50 Hz	2 pièces/palette





## ABREUVOIRS OVINS ET CAPRINS

### Abreuvoirs ovins et caprins

Vous trouverez dans les pages suivantes un aperçu de la gamme SUEVIA pour ovins et caprins. Nous vous présentons dans cette rubrique nos abreuvoirs fabriqués **en fonte émaillée de haute qualité** ou **en matière synthétique**. Pour vos bâtiments ouverts nous proposons un choix d'abreuvoirs **antigels chauffants** ou **sans électricité**. Notre gamme s'étend également aux abreuvoirs **pour la pâture**.

Nos abreuvoirs sont recouverts d'un émail de très haute qualité qui permet de conserver durant des années une protection hygiénique optimale. Notre matière synthétique est recommandée dans le monde animal et régulièrement contrôlée.

**Les abreuvoirs Modèle 370 et Modèle 375** sont particulièrement conseillés dans les installations pour les ovins et caprins. Pour la croissance de vos jeunes animaux dans les meilleures conditions de santé il est important qu'ils aient facilement accès à l'eau.

C'est pourquoi nous avons conçu derrière la soupape du Modèle 370 et du Modèle 375 le petit creux avec une réserve d'eau derrière la soupape, qui attire le jeune animal pour l'apprendre à boire. Les jeunes animaux n'ayant pas encore l'habitude d'utiliser la soupape tubulaire, l'eau se trouvant à l'intérieur de la réserve d'apprentissage. Ils touchent alors la soupape qui libère l'eau en douceur et apprennent ainsi à boire.

Nous proposons aussi des **abreuvoirs à niveau constant** tels que le **Modèle 125**, le **Modèle 130P**, le **Modèle 340** ou le **Modèle 350**. L'eau arrive dans ces abreuvoirs de façon automatique par un système de flotteur sans que l'animal n'ait à actionner de mécanisme. Ces abreuvoirs sont proposés en version synthétique **Modèles 130 P ou 130P-N (basse-pression)**, ou avec bol en fonte émaillée **à niveau constant Modèles 340 ou 350**, respectivement le **Modèle 125** en aluminium epoxy.

Pour vos **bâtiments ouverts** nous vous proposons des solutions de protection contre le gel afin que vos animaux aient la garantie d'être alimentés en eau même en cas de fortes gelées. Vous aurez le choix entre des **systèmes chauffants** Modèle 43A, Modèle 46, Modèle 130P-H, abreuvoirs **ISO Antigel** Modèle 6620 (avec une résistance), ainsi que les abreuvoirs **Thermo Source** **Modèle 850 et 860** restant antigel sans électricité.

Pour la protection hors gel des arrivées d'eau à l'air libre on vous propose un grand choix de **câbles chauffants et de réchauffeurs** pour les installations en boucle.

	Performance laitière par jour en litres	Besoin en eau en litres par animal par jour	Hauteur de montage en cm
Moutons	—	1,5 à 4	30 à 40
Chèvre	—	1,5 à 4	30 à 40
Chèvre	2	1,5 à 4	30 à 40

Les hauteurs d'installation sont données à titre indicatif. Un montage adapté à la morphologie des animaux et aux conditions d'installation doit être prévu sur place. La consommation en eau est très variable, elle est en fonction de la température ambiante et des besoins liés à la production de lait.







## ABREUVOIRS OVINS ET CAPRINS

### Abreuvoir avec réserve d'apprentissage

**Modèle 370 à soupape laiton 1/2"**

Réf. 100.0370

**Modèle 370 à soupape inox 1/2"**

Réf. 100.0379

- Bol en fonte, entièrement émaillé, facile à nettoyer
- Contrairement aux abreuvoirs classiques à niveau constant, l'eau non stagnante, est toujours propre et fraîche
- Soupape tubulaire laiton particulièrement souple même à pression élevée (6 bar)
- La soupape libère l'eau par appui dans n'importe quel sens et en douceur
- Avec un petit creux pour une réserve d'eau derrière la soupape, qui attire le jeune animal à boire
- Raccordement 1/2" mâle par le haut
- Réglage du débit d'eau par vis située sur la soupape, pas besoin de démontage
- Sa forme spéciale permet le montage du bol sur poteaux, murs et coins à 90°

#### ACCESSOIRES:

- 1 étrier de fixation (réf. 131.0152) pour une installation sur poteaux 1" - 1 1/2"
- Kit de réglage en hauteur inox sans outils (réf. 101.0433) hauteur de réglage 50 cm par palier de 10 cm

**RECOMMANDÉ POUR:** Ovins, caprins, veaux, chiens

Réf.	Désignation	Conditionnement
100.0370	Abreuvoir Mod. 370-MS1/2"	1 pièce/carton
100.0379	Abreuvoir Mod. 370-VA1/2"	1 pièce/carton
131.0152	Etrier de fixation M10 1" - 1 1/2", galvanisé	1 pièce/sachet
101.0433	Kit de réglage en hauteur inox sans outils	1 pièce

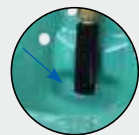
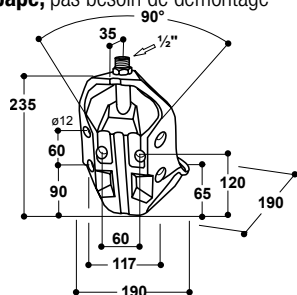

réserve d'apprentissage



131.0152



### UN CHOIX JUDICIEUX!

**Abreuvoirs avec réserve d'apprentissage pour les ovins, caprins, veaux et chiens**

Pour une croissance saine de vos jeunes animaux il est indispensable qu'ils apprennent vite à s'abreuver. C'est pour cela que les modèles 370 et 375 avec réserve d'apprentissage furent élaborés. Les jeunes animaux qui n'ont pas encore l'habitude de s'abreuver automatiquement, lapent d'abord le reste d'eau se trouvant dans le bol puis l'eau se trouvant dans la réserve d'apprentissage. Par ces faits, ils ne peuvent s'empêcher de toucher la soupape tubulaire et apprennent l'utilisation d'un abreuvoir. L'abreuvement en quantité suffisante est ainsi garanti.

### Abreuvoir avec réserve d'apprentissage

**Modèle 375 à soupape laiton 3/4"**

Réf. 100.3753

**Modèle 375 à soupape inox 3/4"**

Réf. 100.3759

- Bol en fonte, entièrement émaillé, facile à nettoyer
- Contrairement aux abreuvoirs classiques à niveau constant, l'eau non stagnante est toujours propre et fraîche
- Soupape tubulaire particulièrement souple même à pression élevée (6 bar)
- La soupape libère l'eau par appui dans n'importe quel sens et en douceur
- Avec un petit creux pour une réserve d'eau derrière la soupape, qui attire le jeune animal pour l'apprendre à boire
- Raccordement femelle 3/4" par le haut et par le bas, pour montage sur un circuit en boucle avec un réchauffeur d'eau SUEVIA Modèles 300 à 312 !
- Réglage du débit d'eau par vis située sur la soupape, pas besoin de démontage
- Sa forme spéciale permet le montage du bol sur poteaux, murs et coins à 90°

#### ACCESSOIRES:

- 2 étriers de fixation (réf. 131.0169) pour une installation sur poteaux 1 1/2" - 2"
- Kit de réglage en hauteur inox sans outils (réf. 101.0433) hauteur de réglage 50 cm par palier de 10 cm
- Kit de montage sur circuit en boucle 3/4", en Inox (réf. 103.1983), pour réaliser un raccordement facile des abreuvoirs sur un circuit en boucle

#### RECOMMANDÉ POUR:

Veaux, ovins, caprins, chiens

Réf.	Désignation	Conditionnement
100.3753	Abreuvoir Mod. 375-MS3/4"	1 pièce/carton
100.3759	Abreuvoir Mod. 375-VA3/4"	1 pièce/carton
131.0169	Etrier de fixation M12 1 1/2" - 2", galvanisé	1 pièce/sachet
101.0433	Kit de réglage en hauteur inox sans outils	1 pièce
102.1127	Tuyau de raccordement Inox 3/4", 19 cm, droit, m/m	1 pièce
103.1983	Kit de montage sur circuit en boucle 3/4"	1 pièce/sachet

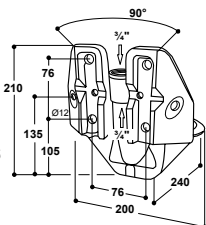

101.0433

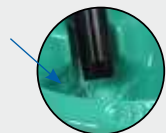

réserve d'apprentissage

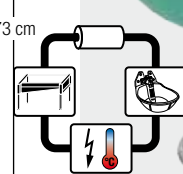

131.0169

131.0169

102.1127

103.1983



## POUR CIRCUITS EN BOUCLE

### CONSEILS DU PRO!

Idéal pour le raccordement sur un circuit en boucle avec un réchauffeur d'eau SUEVIA ! (voir pages 28 - 31)



## ABREUVOIRS OVINS ET CAPRINS



avec bouchon de vidange !



102.0352

### Abreuvoir à niveau constant Modèle 125 (en aluminium, epoxy)

Réf. 100.1250

- Bol en **aluminium, epoxy**
- Niveau d'eau constant – réglage facile !
- Capot du flotteur en polyéthylène, amovible sans outils
- Aucun angle vif, aucun risque de blessure !
- Avec **bouchon de vidange** pour un nettoyage rapide
- Raccordement mâle 1/2", sur le côté à droite ou à gauche

#### ACCESSOIRES:

- **Coude orientable** (réf. 102.0352) 1/2" x 1/2" (f/f)

#### RECOMMANDÉ POUR:

Ovins, caprins, chiens, veaux, animaux domestiques

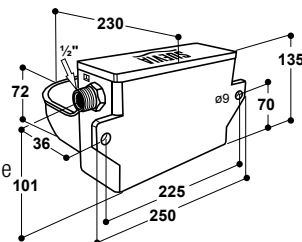

Réf.	Désignation	Conditionnement
100.1250	Abreuvoir Mod. 125	1 pièce/sachet
102.0352	Coude orientable, 1/2" x 1/2" f/f, avec joint	1 pièce



avec bouchon de vidange !



102.0352

### Abreuvoirs à niveau constant Modèle 130P (polyéthylène) jusqu'à 5 bar Modèle 130P-N (polyéthylène) jusqu'à max. 1 bar

Réf. 100.0130

Réf. 100.0131

- Bol spacieux en **polyéthylène**
- Flotteur gros débit
- Niveau d'eau constant – réglage facile !
- Capot du flotteur **en Inox, amovible**
- Aucun angle vif, aucun risque de blessure !
- Avec **bouchon de vidange** pour un nettoyage rapide
- Modèle 130P + 130P-N: raccordement mâle 1/2", sur le côté à droite ou à gauche
- Modèle 130P-N: équipé d'un **flotteur basse-pression** pour une pression maxi 1 bar

#### ACCESSOIRES:

- **Coude orientable** (réf. 102.0352) 1/2" x 1/2" (f/f)
- **Kit de réglage en hauteur inox sans outils** (réf. 101.0433) hauteur de réglage 50 cm par palier de 10 cm

#### RECOMMANDÉ POUR:

Ovins, chiens, veaux, chevaux

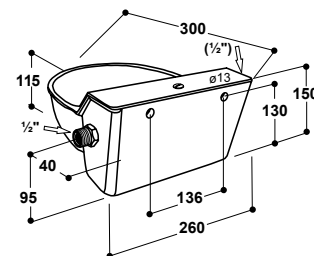

Réf.	Désignation	Conditionnement
100.0130	Abreuvoir Mod. 130P	1 pièce
100.0131	Abreuvoir Mod. 130P-N	1 pièce
101.0433	Kit de réglage en hauteur inox sans outils	1 pièce
102.0352	Coude orientable, 1/2" x 1/2" f/f, avec joint	1 pièce







### Abreuvoir à niveau constant

#### Modèle 340 (en fonte, émaillé) jusqu'à 5 bar

Réf. 100.0340

- Bol spacieux en **fonte émaillée**
- Flotteur gros débit
- Niveau d'eau constant – réglage facile !
- Capot du flotteur en **Inox, amovible**
- Aucun angle vif, aucun risque de blessure !
- Raccordement mâle 1/2", sur le côté à droite ou à gauche

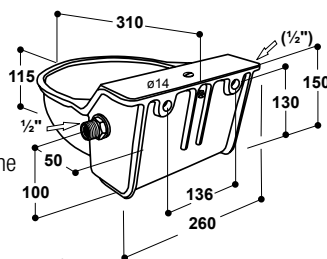

102.0352

#### ACCESSOIRES:

- **Coude orientable** (réf. 102.0352) 1/2" x 1/2" (f/f)
- **Kit de réglage en hauteur inox sans outils** (réf. 101.0433) hauteur de réglage 50 cm par palier de 10 cm

#### RECOMMANDÉ POUR:

Ovins, caprins, chiens, cervidés, veaux, chevaux, bovins (avec antitêteur), taureaux (avec anneau nasal)

### Abreuvoir à niveau constant

#### Modèle 350 (en fonte, intérieur émaillé) 5 bar

Réf. 100.0350

- Bol en **fonte, émaillé blanc à l'intérieur**
- Flotteur gros débit
- Niveau d'eau constant – réglage facile !
- Capot du flotteur amovible
- Aucun angle vif, aucun risque de blessure !
- Raccordement mâle 1/2", sur le côté à droite ou à gauche

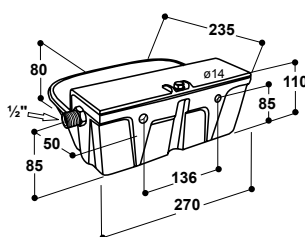

102.0352

#### ACCESSOIRES:

- **Coude orientable** (réf. 102.0352) 1/2" x 1/2" (f/f)
- **Kit de réglage en hauteur inox sans outils** (réf. 101.0433) hauteur de réglage 50 cm par palier de 10 cm

#### RECOMMANDÉ POUR:

Ovins, caprins, chiens

Réf.	Désignation	Conditionnement
100.0340	Abreuvoir Mod. 340	1 pièce/carton
100.0350	Abreuvoir Mod. 350	1 pièce
101.0433	Kit de réglage en hauteur inox sans outils	1 pièce
102.0352	Coude orientable, 1/2" x 1/2" f/f, avec joint	1 pièce

### Kit de réglage en hauteur inox sans outils

Réf. 101.0433

- Complètement en **acier inoxydable**
- Longueur 75 cm, hauteur de réglage 50 cm par palier de 10 cm
- Permet le réglage en hauteur d'abreuvoirs **sans l'aide d'outils**
- Pour abreuvoirs Modèles 130P, 130P-N, 340, 350, 370, 375
- Raccordement à l'abreuvoir par un tuyau flexible

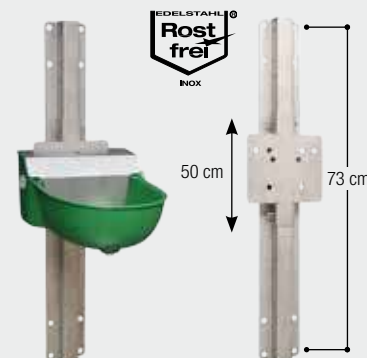

101.0433

101.0433

Kit de réglage en hauteur avec Modèle 130P

Réf.	Désignation	Conditionnement
101.0433	Kit de réglage en hauteur inox sans outils	1 pièce





## ABREUVOIRS OVINS ET CAPRINS



### Bacs de pâture

**Modèle WT200** Réf. 160.0103  
p. 62



**Brosse TWISTER** Réf. 130.5013

- Brosse pendulaire trois pièces : brosse, barre et potence
- Données techniques voir **p. 76**



p. 76



### CONSEILS DU PRO!

Pour les ovins ayant pour habitude de sauter, il est recommandé de monter 2 pédiluves à la suite pour que l'efficacité soit optimisée.

**Modèle WT80**  
**Modèle WT80-N**

Réf. 160.0102  
Réf. 160.0106

**Modèle WT30**  
**Modèle WT30-N**

Réf. 160.0030  
Réf. 160.0031

p. 59

p. 59



**Citerne à eau 500 l**  
**Citerne à eau 1300 l**

Réf. 160.0305  
Réf. 160.0310

p. 63

- Contenance 500 l :  
Dimensions (h x l x L) 91 x 80 x 120 cm
- Contenance 1300 l :  
Dimensions (h x l x L) 131 x 120 x 130 cm
- Données techniques voir **p. 63**



**Pédiluve pour ovins KB150**

Réf. 160.0150

- En polyéthylène **résistant aux U.V.**
- Par sa forme compacte et légère, il est facile à transporter et idéal pour les bergers itinérants
- Avec un sol profilé pour un passage sûr
- Dimensions 154 x 57 x 14 cm
- Contenance 90 l

**RECOMMANDÉ POUR:**  
Ovins

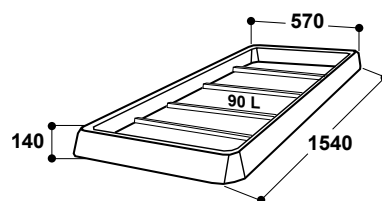

Réf.	Désignation	Conditionnement
160.0150	Pédiluve pour ovins KB150	1 pièce







### Abreuvoirs chauffants et antigels

**Modèle 46 à soupape laiton 1/2"**

Réf. 100.0046

**Modèle 46 à soupape Inox 3/4"**

Réf. 100.1469

- Surtout conseillé pour brebis
- **Antigel jusqu'à -15°C. L'eau restant dans le bol est hors gel !**
- Antigel jusqu'à **-35°C** grâce à une **plaquette chauffante** (24 V, 5 W, réf. 101.1405) qui **peut être installé à tout moment !**
- Un abreuvoir pour 20 à 30 brebis
- Données techniques et accessoires voir **pages 21**

p. 21



Plaquette chauffante 24 V, 5 W  
101.1405

**Modèle 43A (résistance 80 W)**

Réf. 100.0043

**Modèle 43A-SIBIRIA (résistance 180 W)**

Réf. 100.1043

- Pour moutons, chèvres, cervidés et aussi des petits animaux avec museaux sensibles.
- **Antigel jusqu'à -20°C**
- Un abreuvoir pour 30 à 40 moutons ou chèvres
- Données techniques et accessoires voir **pages 23**

p. 23



**Modèle 130P-H avec plaquette chauffante intégrée**

Réf. 100.0033

- Antigel jusqu'à **-10°C** (côté flotteur) grâce à une **plaquette chauffante** (24 V, 20 W).
- Données techniques et accessoires voir **pages 17**

p. 17



**Buse Thermo 400 mm**

Réf. 101.0344

- Pour l'installation de l'abreuvoir 43 A
- Données techniques voir **page 23**



**TRANSFORMATEURS, RECHAUFFEURS, CABLES CHAUFFANTS ET ACCESSOIRES » p. 25 – 31**



p. 28 – 31



p. 25 – 27

### Thermo-Source

**Modèle 850 un poste d'abreuvement**

Réf. 130.0850

**Modèle 860 deux postes d'abreuvement**

Réf. 130.0860

- Antigel jusqu'à **-10°C, sans électricité !**

p. 33



• pour 35 à 50 ovins / caprins

• pour 75 à 100 ovins / caprins

**ISO-Antigel à niveau constant, deux postes d'abreuvement**

**Modèle 6620 (180 W, jusqu'à -20°C)**

Réf. 130.6620

**Modèle 6620-SIBIRIA (380 W, jusqu'à -30°C)**

Réf. 130.6621

- Antigel jusqu'à **-20°C** avec résistance 180 W
- Modèle 6620-SIBIRIA avec résistance 380 W **antigel jusqu'à -30°C !**

p. 51



capot d'accès au flotteur relevable sans outils

avec bouchon de vidange en fond de cuve

livré avec un tuyau tressé et un câble chauffant 24 V





## ABREUVOIRS OVINS, CAPRINS ET OIES



### Abreuvoir OVI-CUP en INOX pour ovins et caprins

- Abreuvoir **tout Inox** pour fixation au mur
- Prévu pour 50 à 80 ovins / caprins
- Abreuvoir à niveau constant
- Débit d'eau jusqu'à 5 l/min, selon la pression donnée
- Raccordement mâle 1/2" sur le côté à droite ou à gauche
- Avec une grande bonde de vidange
- Dimensions (H x L x P) 15 x 120/210 x 15,5 cm, contenance 7/13 l

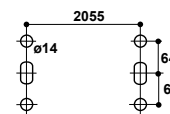

#### ACCESSOIRES:

- **Résistance avec fixation** (réf. 131.6057) pour 130.6155, 24 V, 180 W
- **Kit de réglage en hauteur** inox sans outils (réf. 101.0433, 2x)

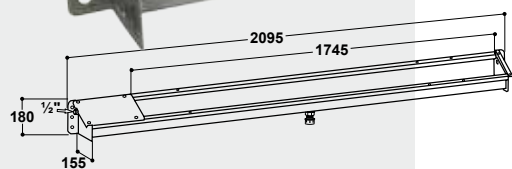

Réf.	Désignation	Conditionnement
130.6153	Abreuvoir OVI-CUP en INOX 1,2 m, pour ovins et caprins	1 pièce
130.6155	Abreuvoir OVI-CUP en INOX 2,1 m, pour ovins et caprins	1 pièce
101.0433	Kit de réglage en hauteur inox sans outils	1 pièce
131.6057	Résistance avec fixation pour 130.6155 + 130.6153, 24 V, 180 W	1 pièce

### Abreuvoir pour oies

- Pour oies, tout Inox
- Avec flotteur, abreuvoir à niveau constant, débit d'eau jusqu'à 40 l/min
- Accès au flotteur par capot relevable, sans outils
- Raccordement mâle 3/4"
- fixation murale ou au sol
- Avec une grande bonde de vidange Ø 100 mm
- 20 cm largeur de l'eau, profondeur de l'eau 10 cm, dimensions extérieures: 1,2 m/2,35 m, contenance 23/44 l

#### RECOMMANDÉ POUR:

Oies



130.6163

130.6165

Réf.	Désignation	Conditionnement
130.6163	Abreuvoir pour oies 1,2 m	1 pièce
130.6165	Abreuvoir pour oies 2,35 m	1 pièce
131.0524	Résistance Mod. 524, 24 V, 80 W	1 pièce





### 90 Abreuvoirs pour porcelets



### 96 Abreuvoirs pour porcs à l'engraissement



### 97 Abreuvoirs pour truies et verrats



### 98 Abreuvoirs pour truies avec porcelets



### 102 Auges collectives pour truies



### 104 Tétines pour porcelets



### 105 Tétines pour porcs à l'engraissement



### 106 Tétines pour truies et verrats



### 107 Mouilleurs



### 108 Valves tubes

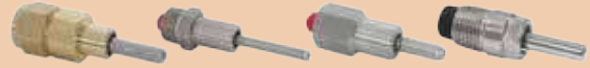

### 109 Pièces de raccordement mural



### 110 Tuyaux de raccordement en Inox

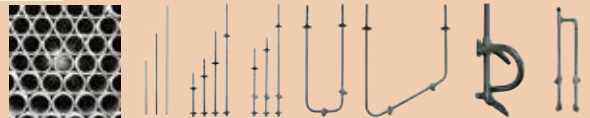

### 114 Accessoires d'installation



### 118 Raccords



### 120 Tarif Gamme RICO

Offres applicables aux professionnels de l'industrie, commerce et de l'artisanat aux titres d'opérations commerciales. Les offres de ce catalogue sont sans engagement, cela dit vos besoins passeront par une confirmation de commande et seront définitifs qu'après livraison des articles disponibles en nos dépôts. Nous nous réservons le droit sur les modifications techniques, changement de modèle et erreur d'impression. Les couleurs ne peuvent être garantie à l'identique. La parution de ce catalogue annule et remplace toutes parutions précédentes. Garantie des prix : nos prix s'entendent HORS TVA et en EURO, départ usine. Nos conditions de vente restent à votre disposition. Pour tous renseignements complémentaires, vous pouvez nous contacter à l'adresse figurant au dos de notre catalogue.

#### Recommandé pour:



Bovins Vaches    Veaux    Chevaux    Ovins    Caprins    Porcs    Porcelets    Chiens

#### Pictogrammes



Conditionnement: 2 pièces sous blister

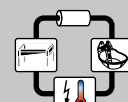

Possibilité de montage sur circuit en boucle



Produits Groupe 2: Conditions de vente particulières



### Abreuvoirs Porcs

Dans les pages suivantes nous vous présentons le programme complet des abreuvoirs Porcs SUEVIA.

Dans ce catalogue vous trouverez les abreuvoirs à bols en fonte émaillée de haute qualité, en acier Inoxydable et en matière synthétique. En complément de ce programme, nous vous proposons des tétines, valves tubes, et des mouilleurs à poussoir. Tous ces produits bénéficient d'une expérience acquise depuis plusieurs décennies auprès des éleveurs et des instituts de recherche spécialisés.

Les abreuvoirs en fonte émaillée SUEVIA se caractérisent par:

- **une grande solidité**
- **une durée de vie exceptionnelle**
- **une forme anti-salissures**
- **un revêtement très hygiénique.**

Depuis quelques années, ce programme a été régulièrement complété par des modèles en acier Inoxydable.

Les formes données aux abreuvoirs sont particulièrement étudiées pour éviter toute intrusion de salissures. En utilisant les tuyaux de raccordement SUEVIA avec les valves tubes, les points d'encrassements cachés sont inexistantes. Le maintien de la propreté des abreuvoirs et leur éventuel nettoyage s'en trouvent donc facilités. La soupape SUEVIA très souple est acceptée rapidement par tous les animaux.







Particulièrement en engraissement, il est judicieux d'installer à proximité des abreuvoirs à bol, des tétines supplémentaires. La hauteur d'installation de ces tétines doit être de 5 à 10 cm au dessus du dos de l'animal, ce qui l'oblige à lever sa tête pour boire.

Le débit d'eau est réglable aussi bien sur les abreuvoirs SUEVIA, que sur les tétines à l'aide d'une vis de réglage ou bien d'un gicleur à multipositions. Cela permet d'adapter le débit aux différentes phases d'élevage. Malgré la possibilité de réglage de débit, l'utilisation de tétines augmente un surcroît de production de lisier, les animaux ayant tendance à jouer et à s'asperger par temps chaud.

La mise à disposition d'une eau de qualité est primordiale pour conserver les animaux en bonne santé et pour assurer le succès de votre élevage.

Choisissez l'abreuvoir le mieux adapté à votre système d'élevage. Le choix ne manque pas !

Indications des besoins en eau des animaux, débits d'eau conseillés, et hauteurs d'installations vous sont données dans le tableau ci-dessous.

	Poids de l'animal en kg	Besoin en eau en litre par animal par jour	Débit d'eau recommandé en l/min	Hauteur de montage des abreuvoirs en cm (du sol au rebord inférieur du bol)	Hauteur de montage des tétines en cm (du sol au bord de la partie inférieure de la tétine)
<b>Porcelets</b> (Approx.: par porcelet en post-sevrage 1 litre par 10 kg poids)	5	0,7	0,5	5 à 7	15
	10	1,0	0,5	8 à 12	30 à 50
	20	2,0	0,5 à 0,8	8 à 12	30 à 50
<b>Engraissement</b> (Approx.: env. 2,5 à 3 litres d'eau par kg prise d'aliments)	20 à 30	3 à 4	0,5 à 0,8	15 à 20	40 à 55
	30 à 80	4 à 8	0,8 à 1,2	15 à 20	60 à 75
	80 à 110	8 à 10	0,8 à 1,2	15 à 20	65 à 80
<b>Truies</b>	vides + gestantes	8 à 12	1,2 à 1,8	25 à 35	90
	Inséminées	10 à 15	1,2 à 1,8	25 à 35	90
	Porcelets tétants	15 + 1,5 par porcelet	2 à 4	–	90
<b>Verrats</b>	–	10 à 15	1,2 à 1,8	30 à 40	90

Les hauteurs de montage indiquées sont indicatives.

Une adaptation selon les animaux et les conditions d'utilisation doit être effectuée sur place.



## ABREUVOIRS PORCELETS



### Abreuvoir Modèle 90

à soupape laiton

à soupape Inox

Réf. 100.0090

Réf. 100.0909

- Pour porcelets démarrage jusqu'à 15 kg
- Bol en **fonte, entièrement émaillé**
- Soupape à commande légère **avec vis goutte à goutte** (sur version laiton) pour un apprentissage facile dès les premiers jours
- Débit d'eau réglable en agrandissant le trou du gicleur
- Raccordement mâle 1/2" par le haut

#### RECOMMANDÉ POUR:

Porcelets démarrage

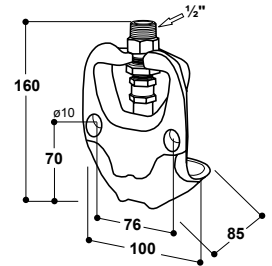

### CONSEILS DU PRO!

Pour une bonne croissance, il est essentiel que les porcelets apprennent très tôt à utiliser un abreuvoir. Pour les habituer très rapidement à se servir de la soupape, celle-ci a été équipée, dans sa version laiton Modèle 90 (Soupape laiton) d'une vis qui fait fonction de "goutte-à-goutte". Après la naissance des porcelets, cette vis sera desserrée. Les gouttes d'eau qui tombent alors de façon régulière dans le bol de l'abreuvoir attirent immédiatement la curiosité des animaux qui comprennent dès lors comment se servir de façon autonome de la soupape pour satisfaire leur besoin en eau.

### Abreuvoir Inox Modèle 70

Réf. 100.0709

- Pour porcelets démarrage jusqu'à 15 kg
- Tout en Inox de première qualité
- Soupape Inox, souple d'utilisation, avec gicleur **réglable 5 positions** permettant d'obtenir un débit d'eau optimal
- Raccordement femelle 1/2" par le haut

#### RECOMMANDÉ POUR:

Porcelets démarrage

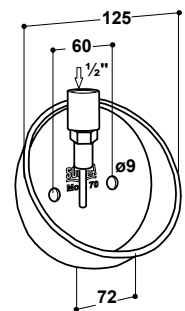

Réf.	Désignation	Conditionnement
------	-------------	-----------------

100.0709	Abreuvoir Inox Mod. 70	5 pièces/carton
----------	------------------------	-----------------







### Abreuvoir Modèle 140P

à soupape laiton

Réf. 100.0140

à soupape Inox

Réf. 100.0149

- Pour porcelets démarrage jusqu'à 15 kg
- Cuve en **matière synthétique AQUATHAN haute résistance**
- Soupape à commande légère **avec vis goutte à goutte** (sur version laiton) pour un apprentissage facile dès les premiers jours
- Débit d'eau réglable en agrandissant le trou du gicleur
- Raccordement mâle 1/2" par le haut

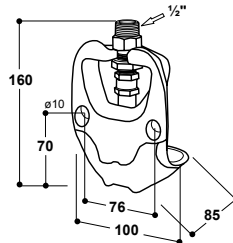

#### RECOMMANDÉ POUR:

Porcelets démarrage

Réf.	Désignation	Conditionnement
100.0140	Abreuvoir Mod. 140P-MS	5 pièces/carton
100.0149	Abreuvoir Mod. 140P-VA	5 pièces/carton



#### CONSEILS DU PRO!

Pour l'administration de médicaments solubles ou en présence d'eau particulièrement agressive, nous recommandons l'utilisation d'abreuvoirs SUEVIA en fonte émaillée avec robinetterie Inox.

### Abreuvoir à réservoir Modèle 99

Réf. 100.0099

- Idéal pour **médication et l'administration de compléments minéraux** pour porcelets en cage de maternité.
- Plaque de fixation murale avec réservoir de 10 l et abreuvoir porcelets modèle 90
- Bol en fonte émaillée
- Soupape laiton à commande légère **basse-pression avec vis goutte à goutte** pour un apprentissage facile dès les premiers jours
- Son support mural facilite le montage rapide du réservoir sur un mur de séparation d'une cage de maternité (un support mural fourni)
- Pour l'utilisation de l'abreuvoir à réservoir dans plusieurs cages nous pouvons fournir les supports muraux (réf. 101.0333) séparément !

#### ACCESSOIRES:

- Support mural à l'unité pour Modèle 99 (réf. 101.0333)

#### RECOMMANDÉ POUR:

Porcelets démarrage

Réf.	Désignation	Conditionnement
100.0099	Abreuvoir à réservoir Mod. 99	2 pièces/carton
101.0333	Support mural pour Mod. 99	1 pièce

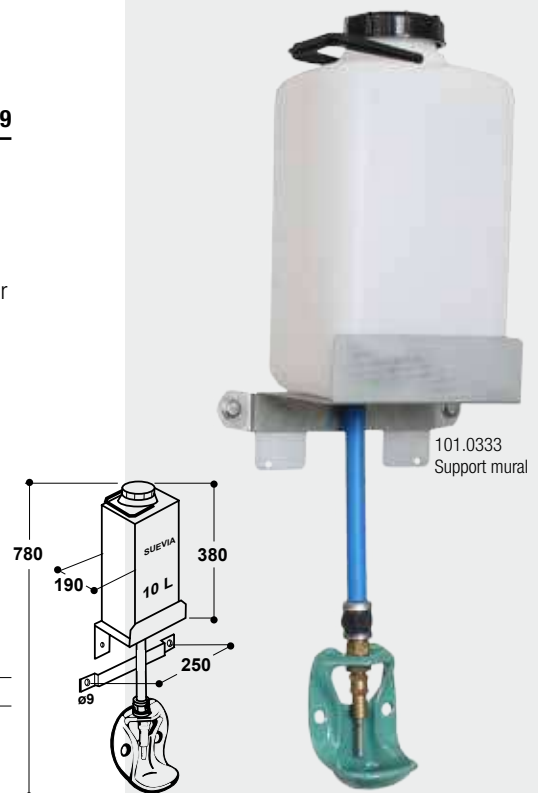



## ABREUVOIRS PORCELETS



### Abreuvoir Modèle 92R

à soupape Inox

Réf. 100.0929

- Pour **porcelets jusqu'à 35 kg** (et post-sevrage sur place)
- Bol **en fonte, entièrement émaillé**
- Soupape à commande légère
- **Réglage du débit d'eau par vis située sur la soupape**, pas besoin de démontage
- Forme anti-salissures
- Raccordement mâle 1/2" par le haut

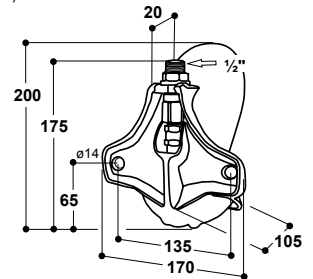

#### RECOMMANDÉ POUR:

Porcelets, porcelets post-sevrage

Réf.	Désignation	Conditionnement
100.0929	Abreuvoir Mod. 92R-VA	2 pièces/carton

### CONSEILS DU PRO!

Pour l'administration de médicaments solubles ou en présence d'eau particulièrement agressive, nous recommandons l'utilisation d'abreuvoirs SUEVIA en fonte émaillée avec robinetterie Inox.



### Abreuvoir Inox

Modèle 72

Réf. 100.0728

Modèle 72U

Réf. 100.0727

- Pour **porcelets jusqu'à 45 kg**
- Tout en **Inox** de première qualité
- Bol **conique et profond** avec soupape positionnée latéralement pour réduire au minimum le gaspillage d'eau
- Forme anti-salissures, moins de gaspillage
- Soupape Inox, souple d'utilisation, avec **gicleur réglable**
- **3 positions** permettant d'obtenir un débit d'eau optimal
- Mod. 72: Raccordement femelle 1/2" par le haut
- Mod. 72U: Arrivée d'eau horizontale avec raccordement mâle 1/2" **pour l'installation sur circuit en boucle**. Antigel par raccordement sur un circuit en boucle avec un réchauffeur d'eau SUEVIA (voir pages 28 - 31).

#### RECOMMANDÉ POUR:

Porcelets post-sevrage

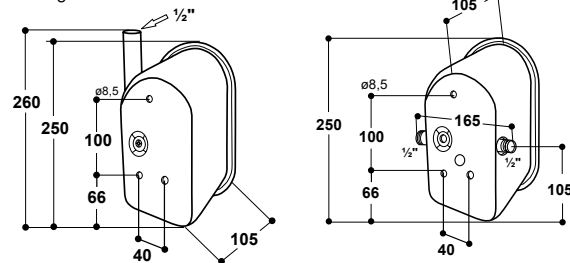

Réf.	Désignation	Conditionnement
100.0728	Abreuvoir Inox Mod. 72	1 pièce/sachet
100.0727	Abreuvoir Inox Mod. 72U	1 pièce/sachet

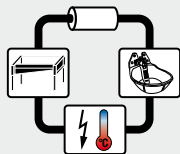





### Abrevoir Modèle 170P

à soupape Inox

Réf. 100.0179

- Pour **porcelets jusqu'à 25 kg**
- Cuve en **matière synthétique AQUATHAN** haute résistance
- Soupape à commande légère
- **Réglage du débit d'eau par vis située sur la soupape**, pas besoin de démontage
- Forme anti-salissures
- Raccordement mâle 1/2" par le haut

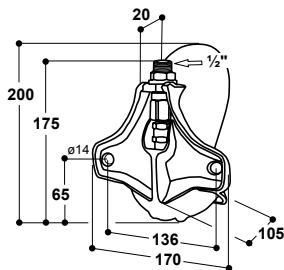

#### RECOMMANDÉ POUR:

Porcelets

Réf.	Désignation	Conditionnement
100.0179	Abrevoir Mod. 170P-VA	2 pièces/carton

### Abrevoir Modèle 93

à soupape Inox

Réf. 100.0939

- Pour **porcelets post-sevrage de 7 à 45 kg**
- Bol spacieux **en fonte, entièrement émaillé**
- Soupape latérale à commande légère, libère l'eau en douceur
- La position latérale de la soupape limite le jeu et réduit au minimum de gaspillage d'eau
- **Réglage du débit d'eau par vis située sur la soupape**, pas besoin de démontage
- Forme anti-salissures
- Raccordement mâle 1/2" par le haut

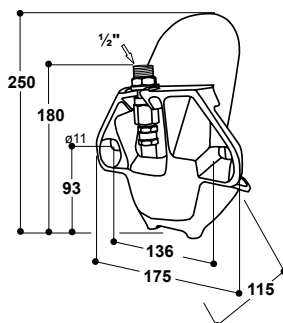

#### RECOMMANDÉ POUR:

Porcelets post-sevrage

Réf.	Désignation	Conditionnement
100.0939	Abrevoir Mod. 93-VA	2 pièces/carton



#### CONSEILS DU PRO !

La position latérale de la soupape limite le jeu et réduit au minimum de gaspillage d'eau !





## AUGE BASCULANTE POUR PORCELETS



### Auge Basculante pour Porcelets Modèle 899 avec auge en Inox

Réf. 130.0899

- Idéale pour conduite en groupe de **porcelets en post-sevrage jusqu'à 35 kg**
- Convient pour 20 à 30 bêtes. Pour les groupes plus importants, nous préconisons l'installation d'abreuvoirs ou de tétines SUEVIA supplémentaires !
- Avec bol pivotant et tubavide SUEVIA Modèle 940 intégré
- **Nettoyage rapide et intégral** par simple basculement latéral et grâce à l'eau coulant dans le bol
- Remplissage automatique et eau facilement accessible même pour les plus faibles du groupe ayant **toujours un bol plein d'eau à leur disposition** - il est superflu d'actionner une valve!
- Avec raccordement 14 mm au tuyau souple et coupure d'eau automatique intégrée
- Hauteur du niveau d'eau réglable à volonté
- Pression d'utilisation de 0,5 à 5 bar
- Facile à installer au mur
- Capacité de l'auge env. 2,7 l

**RECOMMANDÉ POUR:**  
Porcelets en post-sevrage

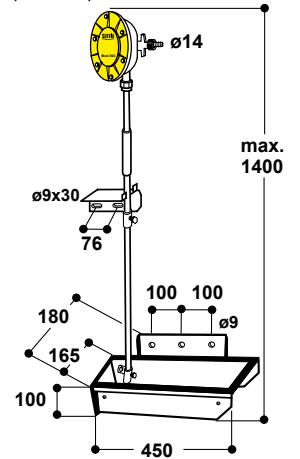

Réf.	Désignation	Conditionnement
130.0899	Auge Basculante pour porcelets Mod. 899, auge en acier Inoxydable	1 pièce



### CONSEILS DU PRO!

Ayant toujours un bol plein d'eau à leur disposition, cet abreuvoir est accessible même pour les plus faibles du groupe !







### Assiette Porcelets Modèle 240

Réf. 160.0240

- Pour **porcelets en cage de maternité dans les premières 6 semaines**
- Peut être utilisée dans les premiers jours en tant qu'abreuvoir supplémentaire
- En matière synthétique de haute qualité
- Renfort en Inox, réduisant le gaspillage d'eau
- Avec crochet d'amarrage pour caillebotis : grande stabilité
- Contenance 1,5 l

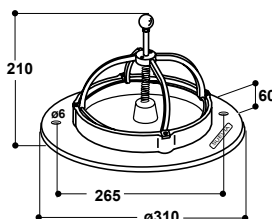

#### RECOMMANDÉ POUR:

Porcelets en phase de démarrage en cage de maternité

Réf.	Désignation	Conditionnement
160.0240	Assiette Porcelets Mod. 240	1 pièce/sachet

### Assiette Porcelets Modèle 290

Réf. 130.0290

- Pour **porcelets démarrage** en cage de maternité dans les premières 6 semaines
- **En Inox de première qualité**
- Avec crochet d'amarrage pour caillebotis
- Une flèche située sur le poussoir indique la direction d'ancrage du crochet
- Contenance 2 l

#### RECOMMANDÉ POUR:

Porcelets démarrage en cage de maternité

Réf.	Désignation	Conditionnement
130.0290	Assiette Porcelets Mod. 290, en Inox	6 pièces/carton

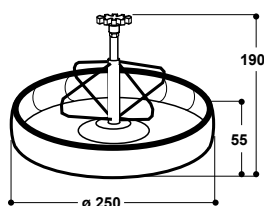



## ABREUVOIR POUR PORCS À L'ENGRAISSEMENT

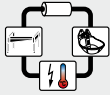

### CONSEILS DU PRO !

En présence d'eau particulièrement agressive, nous recommandons l'utilisation d'abreuvoirs SUEVIA en fonte émaillée avec robinetterie **Inox**.

### Abreuvoir à soupape Inox Modèle 95S Modèle 95U

Réf. 100.1959

Réf. 100.2959

- Pour **porcs à l'engraissement à partir de 20 kg**
- **Bol de grande contenance en fonte, entièrement émaillé**, offrant un maximum de stabilité, **aucune morsure possible**
- Bol profond avec **soupape positionnée latéralement** pour réduire au minimum le gaspillage d'eau
- Forme anti-salissures, adaptée au confort des animaux
- Mod. 95S: **Réglage du débit d'eau par vis située sur la soupape**, pas besoin de démontage. Raccordement mâle 1/2" par le haut
- Mod. 95U: Arrivée d'eau horizontale avec raccordement mâle 1/2" **pour l'installation sur circuit en boucle**. Antigel par raccordement sur un circuit en boucle avec un réchauffeur d'eau SUEVIA (voir pages 28 - 31). Soupape Inox, souple d'utilisation, avec gicleur réglable 3 positions permettant d'obtenir un débit d'eau optimal

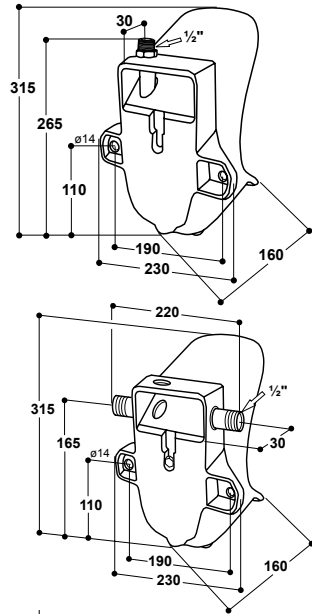

**RECOMMANDÉ POUR:**  
Porcs à l'engraissement

Réf.	Désignation	Conditionnement
100.1959	Abreuvoir Mod. 95S-VA	1 pièce/carton
100.2959	Abreuvoir Mod. 95U	1 pièce/carton

### Abreuvoir Inox Modèle 74 Modèle 74U

Réf. 100.0748

Réf. 100.0747

- Pour **porcs à l'engraissement à partir de 20 kg**
- Tout en **Inox** de première qualité
- Bol conique et profond avec soupape positionnée latéralement pour réduire au minimum le gaspillage d'eau
- **Forme anti-salissures**
- Soupape Inox, souple d'utilisation, avec gicleur réglable 3 positions permettant d'obtenir un débit d'eau optimal
- Mod. 74: Raccordement femelle 1/2" par le haut
- Mod. 74U: Arrivée d'eau horizontale avec raccordement mâle 1/2" **pour l'installation sur circuit en boucle**. Antigel par raccordement sur un circuit en boucle avec un réchauffeur d'eau SUEVIA (voir pages 28 - 31).

**RECOMMANDÉ POUR:**  
Porcs à l'engraissement

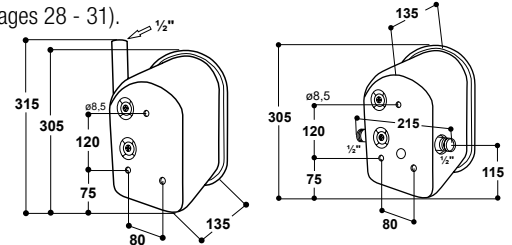

Réf.	Désignation	Conditionnement
100.0748	Abreuvoir Inox Mod. 74	1 pièce/sachet
100.0747	Abreuvoir Inox Mod. 74U	1 pièce/sachet

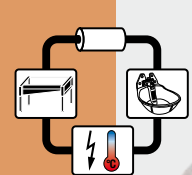





### Abrevoir Modèle 96 à soupape Inox

Réf. 100.0969

- Pour **truies et verrats**
- Bol spacieux en **fonte, entièrement émaillé**, offrant un maximum de stabilité, **aucune morsure possible**
- Soupape tubulaire robuste en **Inox**
- **Réglage du débit d'eau par vis située sur la soupape**, pas besoin de démontage
- Raccordement mâle 1/2" par le haut

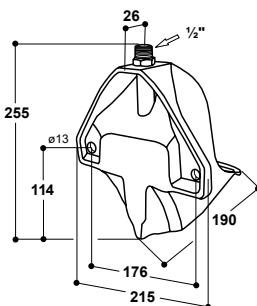

#### RECOMMANDÉ POUR:

Truies, verrats

Réf.	Désignation	Conditionnement
100.0969	Abrevoir Mod. 96-VA	1 pièce/carton



### Abrevoir Inox Modèle 76 Modèle 76U

Réf. 100.0768

Réf. 100.0767

- Pour **truies et verrats** (ou porcelets post-sevrage jusqu'à la fin)
- Tout en **Inox** de première qualité
- Bol profond avec soupape positionnée latéralement pour réduire au minimum le gaspillage d'eau
- **Forme anti-salissures**
- Soupape Inox, souple d'utilisation, avec gicleur réglable 3 positions permettant d'obtenir un débit d'eau optimal
- Mod. 76: Raccordement femelle 1/2" par le haut
- Mod. 76U: Arrivée d'eau horizontale avec raccordement mâle 1/2" **pour l'installation sur circuit en boucle**. Antigel par raccordement sur un circuit en boucle avec un réchauffeur d'eau SUEVIA (voir pages 28 - 31).

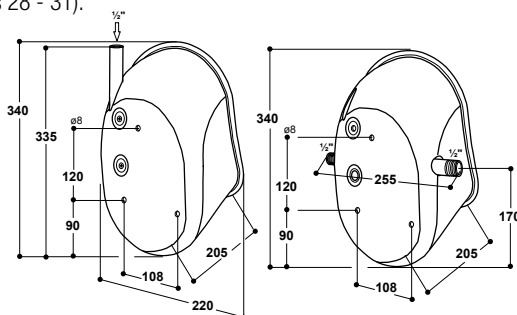

#### RECOMMANDÉ POUR:

Truies, verrats

Réf.	Désignation	Conditionnement
100.0768	Abrevoir Inox Mod. 76	1 pièce/sachet
100.0767	Abrevoir Inox Mod. 76U	1 pièce/sachet

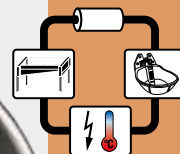



## ABREUVOIRS POUR TRUIES AVEC PORCELETS EN MATERNITÉ



### Abreuvoir Modèle 20 à soupape Inox

Réf. 100.0209

- Bol en **fonte, entièrement émaillé**
- Soupape Inox particulièrement souple avec raccordement mâle 1/2" par le haut
- Soupape tubulaire qui libère l'eau en douceur
- **Réglage du débit d'eau par vis située sur la soupape**, pas besoin de démontage
- En cas d'installation en cage de maternité (installation au sol à côté de l'auge) le montage de la protection de la soupape Inox est indispensable (réf. 102.0255) !

#### ACCESSOIRES:

- **1 étrier de fixation** (réf. 131.0169) pour une installation sur poteaux 1 1/2" – 2"
- **Protection de soupape Inox** pour Modèle 20 (réf. 102.0255)

#### RECOMMANDÉ POUR:

Truies avec porcelets en cage de maternité, truies, verrats

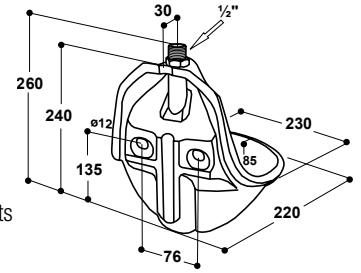

Réf.	Désignation	Conditionnement
100.0209	Abreuvoir Mod. 20-VA1/2"	1 pièce/carton
131.0169	Etrier de fixation M12 1 1/2" – 2", galvanisé	1 pièce/sachet
102.0255	Protection de soupape Inox	1 pièce







## ABREUVOIRS POUR TRUIES AVEC PORCELETS EN MATERNITÉ

### Tubavide Modèle 940

Réf. 130.0940

- Remplit automatiquement les auges dès que les animaux boivent, fonctionne d'après le principe du "sous-vide"
- Maintient un niveau d'eau constant dans les auges de 15 m de longueur
- Avec raccordement pour tuyau souple de 13 mm avec coupure d'eau automatique par bille : l'arrivée d'eau est coupée lorsque le raccord quart de tour est déconnecté. La fourniture d'un raccord à bille 1/2" supplémentaire n'est donc pas nécessaire !
- Pression d'utilisation de 0,5 à 5 bar
- Le bloc-membrane est relié au tuyau en Inox rigide à l'aide d'un raccord à serrage, ne nécessitant pas de filetage.
- Tout en **matière synthétique**
- Tuyau en Inox (réf. 131.1965) 1/2", longueur 1,1 m, à commander à part!

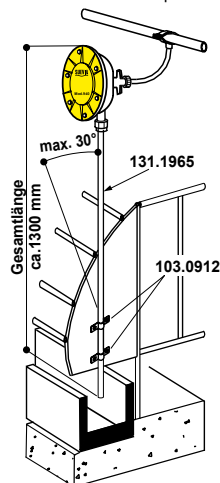

#### ACCESSOIRES:

- Tuyau en Inox, 1/2" (réf. 131.1965), longueur 1,1 m

#### RECOMMANDÉ POUR:

Porcs

Réf.	Désignation	Conditionnement
130.0940	Tubavide Mod. 940	1 pièce/sachet
131.1965	Tuyau en Inox 1/2" 1,1 m, pour tubavide	1 pièce

### Bol Modèle 20

#### pour l'installation du tubavide SUEVIA

Réf. 100.0208

- Bol en **fonte, entièrement émaillé**
- Pour installer en cage de maternité
- Livré avec une vis de serrage en Inox pour la fixation du tubavide

#### ACCESSOIRES:

- **Tubavide** (réf. 130.0940), remplit automatiquement les auges, dès que les animaux en boivent
- **Tuyau en Inox**, 1/2" (réf. 131.1965), longueur 1,1 m
- **1 étrier de fixation** (réf. 131.0169) pour l'installation sur poteaux 1 1/2" – 2

#### RECOMMANDÉ POUR:

Truies avec porcelets en cage de maternité, truies, verrats

Réf.	Désignation	Conditionnement
100.0208	Bol Mod. 20	1 pièce/carton
130.0940	Tubavide Mod. 940	1 pièce/sachet
131.1965	Tuyau en Inox 1/2" 1,1 m, pour tubavide	1 pièce
131.0169	Etrier de fixation M12 1 1/2" – 2", galvanisé	1 pièce/sachet



Vue de la vanne d'arrêt à bille



### CONSEILS DU PRO !

Par l'installation du tubavide avec le bol Mod. 20 le gaspillage d'eau est réduit au minimum!





## ABREUVOIRS POUR TRUIES AVEC PORCELETS EN MATERNITÉ



102.0262

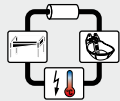

100.3759



103.1983



131.0169



131.0169



102.0249

102.1127



### Abreuvoir avec réserve d'apprentissage Modèle 370 à soupape Inox

Réf. 100.0379

- Bol en **fonte, entièrement émaillé**
- Soupape Inox particulièrement souple avec raccordement mâle 1/2" par le haut
- Avec une **petite réserve d'eau derrière la soupape**, pour apprendre les jeunes animaux à boire
- La soupape tubulaire libère l'eau par appui dans n'importe quel sens et en douceur
- **Réglage du débit d'eau par vis située sur la soupape**, pas besoin de démontage
- En cas d'installation en cage de maternité (installation au sol à côté de l'auge) le montage de la protection de la soupape Inox est indispensable (réf. 102.0262) !

#### ACCESSOIRES:

- **1 étrier de fixation** (réf. 131.0152) pour une installation sur poteaux 1" – 1 1/2"
- **Protection de soupape Inox** pour Modèle 370 (réf. 102.0262)

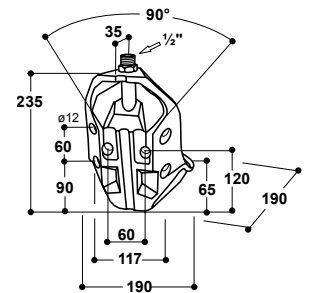

#### RECOMMANDÉ POUR:

Truies avec porcelets en cage de maternité, truies

Réf.	Désignation	Conditionnement
100.0379	Abreuvoir Mod. 370-VA1/2"	1 pièce/carton
131.0152	Etrier de fixation M10 1" – 1 1/2", galvanisé	1 pièce/sachet
102.0262	Protection de soupape Inox	1 pièce

### NOUVEAU! Abreuvoir avec réserve d'apprentissage Modèle 375 à soupape Inox 3/4"

Réf. 100.3759

- Bol **en fonte, entièrement émaillé**, facile à nettoyer
- Contrairement aux abreuvoirs classiques à niveau constant, **l'eau non stagnante est toujours propre et fraîche**
- Soupape tubulaire particulièrement souple même à pression élevée (6 bar)
- La soupape libère l'eau par appui dans n'importe quel sens et en douceur
- Avec un **petit creux pour une réserve d'eau derrière la soupape**, qui attire le jeune animal pour l'apprendre à boire
- Raccordement femelle 3/4" par le haut et par le bas, **pour montage sur un circuit en boucle** avec un réchauffeur d'eau SUEVIA.
- **Réglage du débit d'eau par vis située sur la soupape**, pas besoin de démontage
- Sa forme spéciale permet le montage du bol sur poteaux, murs et coins à 90°

#### ACCESSOIRES:

- **2 étriers de fixation** (réf. 131.0169) pour une installation sur poteaux 1 1/2" – 2"
- **Kit de montage sur circuit en boucle 3/4"**, en Inox (réf. 103.1983), pour réaliser un raccordement facile des abreuvoirs sur un circuit en boucle

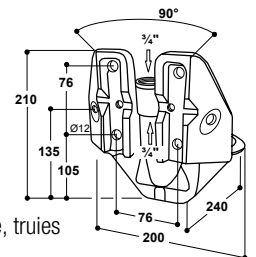

RECOMMANDÉ POUR: Truies avec porcelets en cage de maternité, truies

Réf.	Désignation	Conditionnement
100.3759	Abreuvoir Mod. 375-VA3/4"	1 pièce/carton
131.0169	Etrier de fixation M12 1 1/2" – 2", galvanisé	1 pièce/sachet
102.0249	Protection Inox de soupape	1 pièce
102.1127	Tuyau de raccordement Inox 3/4", 19 cm, droit, m/m	1 pièce
103.1983	Kit de montage sur circuit en boucle 3/4"	1 pièce/sachet





# SUEVIA

## ABREUVOIRS POUR TRUIES AVEC PORCELETS EN MATERNITÉ

### NOUVEAU! Abrevoir chauffant avec réserve d'apprentissage

**Modèle 375-H à soupape Inox 3/4"**

Réf. 100.3758

- Chauffage intégrée de 24 V, 40 W protégeant le bol contre le gel. La soupape tubulaire est maintenu antigel par le montage en boucle et connexion au réchauffeur. L'installation d'un thermostat d'ambiance est recommandée pour enclencher le transformateur. Les câbles doivent être protégés des morsures d'animaux.
- Bol **en fonte, entièrement émaillé**, facile à nettoyer
- Contrairement aux abreuvoirs classiques à niveau constant, **l'eau non stagnante est toujours propre et fraîche**
- Soupape tubulaire particulièrement souple même à pression élevée (6 bar)
- La soupape libère l'eau par appui dans n'importe quel sens et en douceur
- Avec un **petit creux pour une réserve d'eau derrière la soupape**, qui attire le jeune animal pour l'apprendre à boire
- Raccordement femelle 3/4" par le haut et par le bas, **pour montage sur un circuit en boucle** avec un réchauffeur d'eau SUEVIA Modèles 300 à 312 !
- **Réglage du débit d'eau par la vis située sur la soupape**, pas besoin de démontage
- Sa forme spéciale permet le montage du bol sur poteaux, murs et coins à 90°

#### ACCESSOIRES:

- **2 étriers de fixation** (réf. 131.0169) pour une installation sur poteaux 1 1/2" – 2"
- **Kit de montage sur circuit en boucle 3/4"**, en Inox (réf. 103.1983), pour réaliser un raccordement facile des abreuvoirs sur un circuit en boucle
- **Support de fixation Mod. 375-H**, en Inox (conseil de fixation: visser l'abrevoir au support avec 4 vis Inox M10x35 ou M12x35. Si vous utilisez des écrous autofreinés (nylstop), prenez des vis plus longues de 5 mm.)

**RECOMMANDÉ POUR:** Truies avec porcelets en cage de maternité, truies

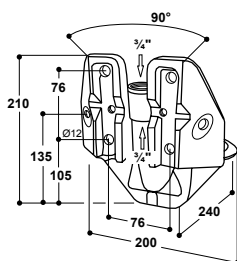

Réf.	Désignation	Conditionnement
<b>NOUVEAU!</b> 100.3758	Abrevoir Mod. 375-H-VA3/4", inox	1 pièce/carton
<b>NOUVEAU!</b> 102.1713	Support de fixation Mod. 375-H	1 pièce
101.0322	Transformateur 230/24 V, 50 W	1 pièce/carton
101.0380	Transformateur 230/24 V, 100 W	1 pièce/carton
101.0390	Transformateur 230/24 V, 200 W	1 pièce/carton
101.0392	Transformateur 230/24 V, 400 W	1 pièce/carton
101.0389	Thermostat d'ambiance	1 pièce/carton
102.0249	Protection Inox de soupape	1 pièce
102.1127	Tuyau de raccordement Inox 3/4", 19 cm, droit, m/m	1 pièce
103.1983	Kit de montage sur circuit en boucle 3/4"	1 pièce/sachet



# NOUVEAU!



100.3758 Mod. 375-H-VA3/4 - Vue de côté de la distribution de chaleur, avec les accessoires montés





## AUGES COLLECTIVES POUR TRUIES



### Auge Basculante collective pour truies Modèle 910

Réf. 130.9100

- Auge en **matière plastique haute résistance** avec **rebord anti-morsures Inox**
- L'abreuvoir est protégé des bousculades latérales par une solide armature en acier galvanisé qui se fixe au mur
- Livré de série avec un **tubavide SUEVIA Modèle 940** et tuyau Inox 1/2"
- **Nettoyage rapide et intégral par simple basculement et grâce à l'eau coulant dans le bol**
- Avec raccord pour tuyau souple 13 mm et coupure d'eau automatique intégrée
- Hauteur du niveau d'eau réglable à volonté
- Pression d'utilisation de 0,5 à 5 bar
- Capacité de l'auge env. 14 l

#### RECOMMANDÉ POUR:

Truies en groupes

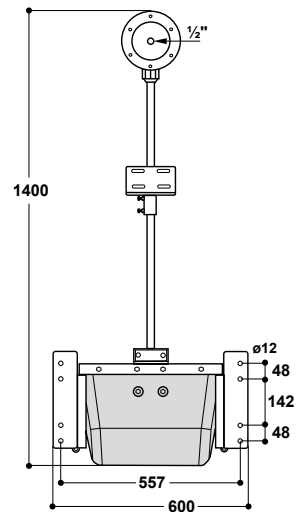

Réf.	Désignation	Conditionnement
130.9100	Auge basculante collective pour truies Mod. 910, avec tubavide	1 pièce
130.9101	Auge basculante collective pour truies Mod. 910, sans tubavide, avec supports	1 pièce



### CONSEILS DU PRO !

**Nettoyage rapide et intégral par basculement et grâce à l'eau coulant dans le bol**

Les résidus de farine sont éliminés par basculement de l'abreuvoir vers l'avant.







### Auge collective pour truies Modèle 502

Réf. 130.5020

- Idéale pour la conduite des truies en groupe - faible encombrement !
- **Tout Inox**
- Abreuvement rapide et suffisant des animaux grâce à un débit d'eau jusqu'à **30 l/min**
- La soupape s'actionne à l'aide d'une palette particulièrement souple
- Soupape équipée d'un contrepoids réglable pour haute et basse pression
- **Toujours de l'eau fraîche et propre pour les animaux !** Les résidus de farine sont automatiquement mélangés à l'eau et réingurgités par l'animal, par action autonettoyante, grâce à la forme spéciale du bol !
- Abreuvoir entièrement fermé sur le haut pour éviter les salissures
- Fixation possible sur un mur ou un poteau
- Raccordement mâle 3/4" sur le côté **à droite ou à gauche**, par inversion du flotteur
- Peut être équipé **d'une résistance** (réf. 131.0523) !

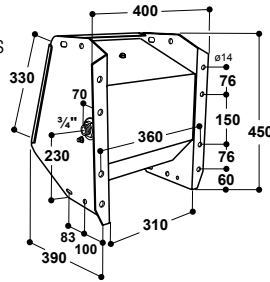

#### RECOMMANDÉ POUR:

Truies en groupe

#### Antigel avec une résistance

Pour maintenir antigel, le Modèle 502 peut être équipé d'une résistance (24V, 80 W). Il est nécessaire d'installer un **câble chauffant** 24 V, 20 W, 2 m (réf. 101.0861) ou 24 V, 30 W, 3 m (réf. 101.1863) spiralé le long de la conduite d'eau. L'alimentation électrique se fait par un **transformateur** SUEVIA de 230/24 V (voir page 25). Le raccordement du câble au transformateur se fait parallèlement avec la résistance de l'abreuvoir. Le câble chauffant et la conduite d'eau doivent être isolés et protégés des morsures d'animaux. Un thermostat d'ambiance (réf. 101.0389) peut être fourni en option pour la mise en route et arrêt automatique des transformateurs.

- Pour **Modèle 502**: Résistance Modèle 523 (réf. 131.0523), 24 V, 80 W, pour maintenir hors gel l'eau restant dans l'abreuvoir
- Pour les régions ayant des hivers rigoureux une **manchette chauffante pour la soupape** Modèle 527 (24 V, 7 W, réf. 131.0527) peut être installée postérieurement.

#### Maintien antigel de l'arrivée d'eau

Pour maintenir antigel l'arrivée d'eau à l'abreuvoir, il est nécessaire d'installer un **câble chauffant** 24 V, 20 W, 2 m (réf. 101.0861) ou 24 V, 30 W, 3 m (réf. 101.1863) spiralé le long de la conduite d'eau. Raccordement du câble à un transformateur se fait en parallèle avec la résistance de l'abreuvoir. Si l'installation d'un câble chauffant devait se faire sur un tuyau en PE, bien vérifier que le PE soit prévu pour de l'eau chaude et froide. Pour favoriser une meilleure répartition de la chaleur le long de la canalisation, il est conseillé de recouvrir le tuyau PE d'une bande d'aluminium (réf. 101.1099) avant la pose du câble chauffant. Le câble chauffant et la conduite d'eau doivent être isolés et protégés des morsures d'animaux.

#### Raccordement à un circuit en boucle

- Moyen un **kit de montage sur circuit en boucle** 3/4" (réf. 103.1984) il est facilement possible d'intégrer cet abreuvoir sur un circuit en boucle. Nous vous recommandons l'utilisation d'un **réchauffeur d'eau** SUEVIA Modèle 300/303 (réf. 101.0300/101.0303), Modèle 311 (réf. 101.0311), Modèle 312 (réf. 101.0312).
- Pour maintenir hors gel l'eau restant dans l'abreuvoir il est recommandé d'installer une **résistance** Modèle 523. Un **transformateur** 230/24 V est nécessaire!



Vu du côté droit

avec une limite contre le gaspillage d'eau



131.0523



101.1099



Manchette chauffante pour la soupape (réf. 131.0527)

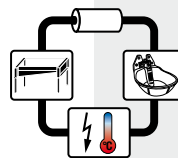

103.1984



2 m: 101.0861  
3 m: 101.1863



#### CONSEILS DU PRO!

**Toujours de l'eau fraîche et propre pour les animaux !**

Les résidus de farine sont automatiquement mélangés à l'eau et réingurgités par l'animal, par action autonettoyante, grâce à la forme spéciale du bol !

Réf.	Désignation	Conditionnement
130.5020	Auge collective Mod. 502, pour truies en groupes	1 pièce
131.0523	Résistance Mod. 523, 24 V, 80 W	1 pièce
131.0527	Manchette chauffante de soupape Mod. 527, 24 V, 7 W	1 pièce/sachet
101.0380	Transformateur 230/24 V, 100 W	1 pièce/carton
101.0390	Transformateur 230/24 V, 200 W	1 pièce/carton
101.0392	Transformateur 230/24 V, 400 W	1 pièce/carton
101.0861	Câble chauffant 24 V, 20 W, 2 m	1 pièce
101.1863	Câble chauffant 24 V, 30 W, 3 m	1 pièce
101.1099	Bande d'aluminium, largeur 50 mm	rouleau de 50 m
101.0389	Thermostat d'ambiance	1 pièce/carton
103.1984	Kit de montage sur circuit en boucle 3/4"	1 pièce/sachet



## TÉTINES POUR PORCELETS

TOUTES LES TÉTINES SONT  
DISPONIBLES SOUS BLISTERS



180.0304-2

### Tétine pour porcelets Modèle 304

Réf. 180.0304

- Embouchure en Inox (Ø 17 mm)
- Débit d'eau réglable en agrandissant le trou du gicleur
- Raccordement mâle 1/2"

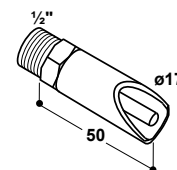

Réf.	Désignation	Conditionnement
180.0304	Tétine pour porcelets, Mod. 304	1 pièce
180.0304-2	Tétine pour porcelets, Mod. 304 (2 pièces sous blister)	2



180.0323-2

### Tétine pour porcelets Modèle 323

Réf. 180.323

- Embouchure en Inox (Ø 17 mm)
- **Réglage du débit d'eau par vis située sur la soupape,** pas besoin de démontage
- Raccordement mâle 1/2"

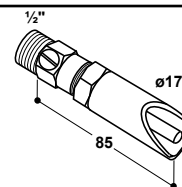

Réf.	Désignation	Conditionnement
180.0323	Tétine pour porcelets, Mod. 323	1 pièce
180.0323-2	Tétine pour porcelets, Mod. 323 (2 pièces sous blister)	2



180.1290-3

### Tétine pour porcelets Modèle 1290

Réf. 180.1290

- Tout Inox
- Embouchure (Ø 16 mm)
- Avec filtre et 3 positions de réglage
- Raccordement mâle 1/2"

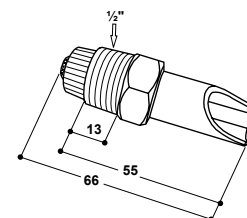

Réf.	Désignation	Conditionnement
180.1290	Tétine pour porcelets, Mod. 1290	20 pièces/carton
180.1290-3	Tétine pour porcelets, Mod. 1290 (3 pièces sous blister)	3







## TÉTINES POUR PORCS À L'ENGRASSEMENT

### Tétine pour porcs à l'engraisement Modèle 305

Réf. 180.0305

- Embouchure en Inox (Ø 21 mm)
- Raccordement mâle 1/2"
- Mod. 305: Débit d'eau réglable en agrandissant le trou du gicleur
- Mod. 324: **Réglage du débit d'eau par vis située sur la soupape**, pas besoin de démontage

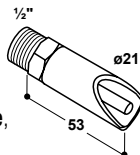

Réf.	Désignation	Conditionnement
180.0305	Tétine pour porcs à l'engraisement, Mod. 305	1 pièce
180.0305-2	Tétine pour porcs à l'engraisement, Mod. 305 (2 pièces sous blister)(2 pièces sous blister)	2



### Tétine pour porcs à l'engraisement Modèle 324

Réf. 180.0324

- Embouchure en Inox (Ø 22 mm)
- **Réglage du débit d'eau par vis située sur la soupape**, pas besoin de démontage
- Raccordement mâle 1/2"

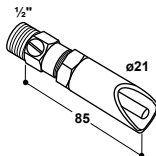

Réf.	Désignation	Conditionnement
180.0324	Tétine pour porcs à l'engraisement, Mod. 324	1 pièce
180.0324-2	Tétine pour porcs à l'engraisement, Mod. 324 (2 pièces sous blister)	2



### Tétine pour porcs à l'engraisement Modèle 293

Réf. 180.0293

- Embouchure (Ø 21 mm)
- Tout en Inox de première qualité
- Avec **gicleur réglable 5 positions** permettant d'obtenir un débit d'eau optimal
- Raccordement mâle 1/2"

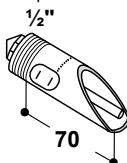

Réf.	Désignation	Conditionnement
180.0293	Tétine pour porcs à l'engraisement, Mod. 293	1 pièce
180.0293-2	Tétine pour porcs à l'engraisement, Mod. 293 (2 pièces sous blister)	2



### Tétine pour porcs à l'engraisement Modèle 1292

Réf. 180.1292

- **Tout Inox**
- Embouchure (Ø 21 mm)
- Avec filtre et 3 positions de réglage
- Raccordement mâle 1/2"

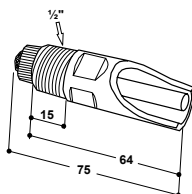

Réf.	Désignation	Conditionnement
180.1292	Tétine pour porcs à l'engraisement, Mod. 1292	20 pièces/carton
180.1292-3	Tétine pour porcs à l'engraisement, Mod. 1292 (3 pièces sous blister)	3

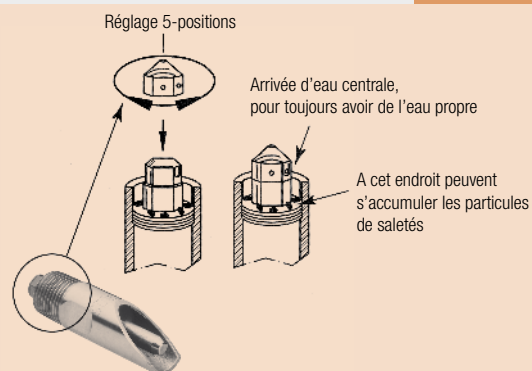



## TÉTINES POUR TRUIES ET VERRATS



180.0306-2

### Tétine pour truies et verrats Modèle 306

Réf. 180.0306

- Embouchure en Inox (Ø 27 mm)
- Débit d'eau réglable en agrandissant le trou du gicleur
- Raccordement mâle 1/2"

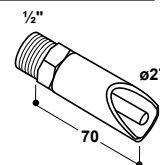

Réf.	Désignation	Conditionnement
180.0306	Tétine pour truies et verrats, Mod. 306	1 pièce
180.0306-2	Tétine pour truies et verrats, Mod. 306 (2 pièces sous blister)	



180.0329-1



180.0326-1

### Tétine pour truies et verrats Modèle 329

Réf. 180.0329

- Embouchure en Inox (Ø 27 mm)
- **Réglage du débit d'eau par vis située sur la soupape,** pas besoin de démontage
- Raccordement mâle 1/2"

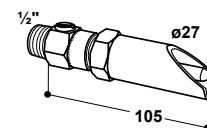

Réf.	Désignation	Conditionnement
180.0329	Tétine pour truies et verrats, Mod. 329	1 pièce
180.0329-1	Tétine pour truies et verrats, Mod. 329 (1 pièce sous blister)	



180.0326-1

### Tétine pour truies et verrats Modèle 326

Réf. 180.0326-1

- Embouchure robuste en Inox
  - Débit d'eau réglable en interchangeant les gicleurs de diamètre différent livrés de série
  - Raccordement mâle 1/2"
- 180.0326-1 Raccordement en laiton  
180.0330-1 Raccordement en Inox

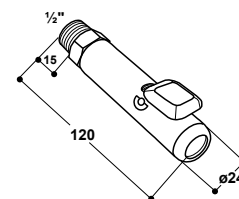

Réf.	Désignation	Conditionnement
180.0326-1	Tétine pour truies et verrats, Mod. 326-MS1/2" (1 pièce sous blister)	
180.0330-1	Tétine pour truies et verrats, Mod. 326-VA1/2" (1 pièce sous blister)	



180.0330-1

### Tétine pour truies et verrats 3/4" Modèle 1295

Réf. 180.1295

- Embouchure en Inox (Ø 24 mm)
- Avec filtre et 3 positions de réglage
- Raccordement mâle 3/4"

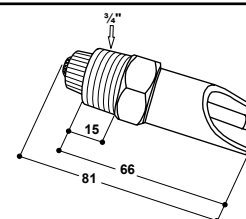

Réf.	Désignation	Conditionnement
180.1295	Tétine pour truies et verrats 3/4" Mod. 1295	1 pièce
180.1295-2	Tétine pour truies et verrats 3/4" Mod. 1295 (2 pièces sous blister)	



180.1295-2







### Mouilleur à poussoir pour porcs Modèle 530

Réf. 180.0530

- Pour installation au-dessus de l'auge
- En laiton, avec fente oblique
- Raccordement mâle 1/2"

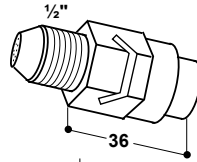

Réf.	Désignation	Conditionnement
180.0530	Mouilleur à poussoir, Mod. 530	1 pièce
180.0530-2	Mouilleur à poussoir, Mod. 530 (2 pièces sous blister)	2



180.0530-2

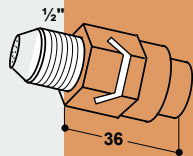

### Mouilleur à poussoir pour porcs, truies et verrats Modèle 1294

Réf. 180.1294

- Pour installation au-dessus de l'auge
- **Tout Inox**
- Avec filtre et 3 positions de réglage
- Raccordement mâle 1/2"

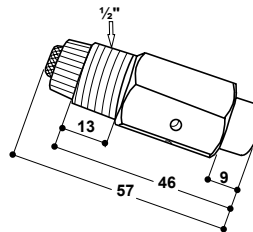

Réf.	Désignation	Conditionnement
180.1294	Mouilleur, Mod. 1294	20 pièces/carton
180.1294-3	Mouilleur, Mod. 1294 (3 pièces sous blister)	3



180.1294-3

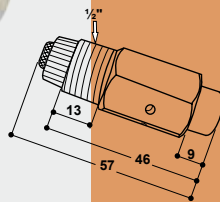

### Régulateur de débit

- Le régulateur de débit ajuste automatiquement la quantité d'eau indépendamment de la pression pour un flux constant.
- Pour l'installation dans les tétines en acier inoxydable 180.1177, 180.1290, 180.1292, par remplacement des gicleurs.

Réf.	Désignation	Conditionnement
181.1102	Régulateur de débit 0,25 l/min. blanc, porcelets	1 pièce
181.1105	Régulateur de débit 0,5 l/min. jaune, porcelets, porcelets sevrés	1 pièce
181.1110	Régulateur de débit 1,0 l/min. rose, porcs à l'engraissement, verrat, truies (En gestation ou non)	1 pièce
181.1125	Régulateur de débit 2,5 l/min. vert, porcs en gestation	1 pièce



Diagramme de débit pour 181.1110: Régulateur de débit 1,0 l/min

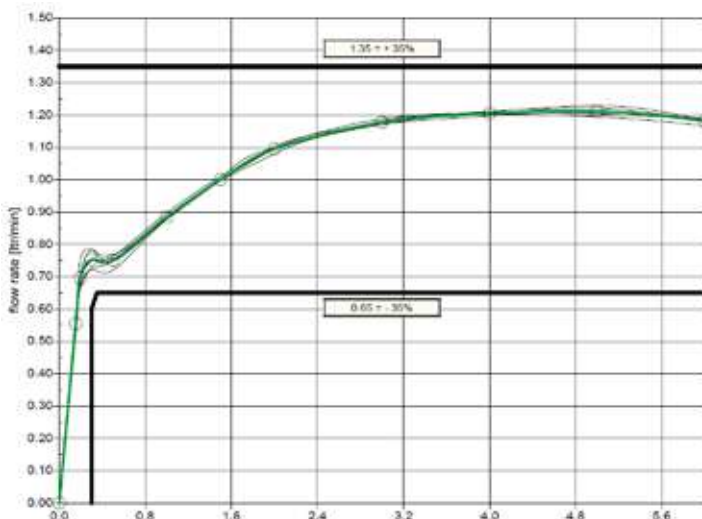

Remplacer tout simplement le gicleur d'origine par le régulateur de débit



## VALVES TUBES



180.0550-2 180.0559-2



### Valve tube pour porcs Modèle 550 en laiton Modèle 559 en Inox

Réf. 180.0550

Réf. 180.0559

- Pour installation au-dessus de l'auge ou dans des nourisseurs automatiques
- Raccordement femelle 1/2", avec joint
- Débit d'eau réglable en agrandissant le trou du gicleur

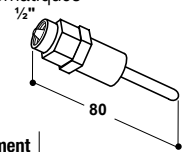

Réf.	Désignation	Conditionnement
180.0550	Valve tube Mod. 550, laiton	1 pièce
180.0550-2	Valve tube Mod. 550, laiton (2 pièces sous blister)	
180.0559	Valve tube Mod. 559, Inox	1 pièce
180.0559-2	Valve tube Mod. 559, Inox (2 pièces sous blister)	



180.0895-2



### Valve tube pour porcelets Modèle 895

Réf. 180.0895

- **Tout Inox**
- Pour installation au-dessus de l'auge ou dans des nourisseurs automatiques
- Raccordement mâle 1/2"
- Avec **gicleur réglable 5 positions** permettant d'obtenir un débit d'eau optimal

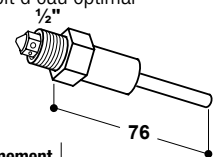

Réf.	Désignation	Conditionnement
180.0895	Valve tube Mod. 895, Inox	1 pièce
180.0895-2	Valve tube Mod. 895, Inox (2 pièces sous blister)	



180.0890-2



### Valve tube pour porcs à l'engraissement Modèle 890

Réf. 180.0890

- **Tout Inox**
- Pour installation au-dessus de l'auge ou dans des nourisseurs automatiques
- Raccordement femelle 1/2", avec joint
- Avec **gicleur réglable 5 positions** permettant d'obtenir un débit d'eau optimal

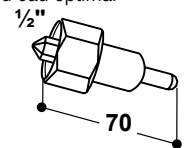

Réf.	Désignation	Conditionnement
180.0890	Valve tube Mod. 890, Inox	1 pièce
180.0890-2	Valve tube Mod. 890, Inox (2 pièces sous blister)	



180.1177-3



### Valve tube pour porcs, truies et verrats Modèle 1177

Réf. 180.1177

- Pour Modèles 72, 74, 76, 72U, 74U et 76U
- **Tout Inox**
- Avec filtre et 3 positions de réglage
- Raccordement mâle 1/2"

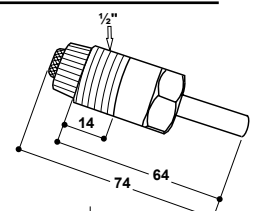

Réf.	Désignation	Conditionnement
180.1177	Valve tube Mod. 1177	1 pièce
180.1177-3	Valve tube Mod. 1177 (3 pièces sous blister)	





### Pièce de raccordement mural double Modèle 314

Réf. 101.0314

- En **fonte** émaillée de haute qualité, avec deux pattes de fixation, peinte
- Raccordement femelle 1/2" par le haut
- Deux sorties femelle 1/2", inclinaison 15°

Réf.	Désignation	Conditionnement
101.0314	Pièce de raccordement mural double, Mod. 314, 2 sorties 1/2", 15°	1 pièce

### Pièce de raccordement mural Modèle 315

Réf. 101.0315

- En **fonte** émaillée de haute qualité, avec deux pattes de fixation, peinte
- Raccordement femelle 1/2" par le haut
- Sortie femelle 1/2", inclinaison 25°

Réf.	Désignation	Conditionnement
101.0315	Pièce de raccordement mural Mod. 315, une sortie 1/2", 25°	1 pièce

### Pièce de raccordement mural Inox inclinaison 15° inclinaison 30°

Réf. 101.0325

Réf. 101.1964

- En **Inox**, avec deux pattes de fixation
- Raccordement femelle 1/2" par le haut
- Sortie femelle 1/2", inclinaison 15° ou 30°



Réf.	Désignation	Conditionnement
101.0325	Pièce de raccordement mural Inox Mod. 325, une sortie 1/2", 15°	1 pièce
101.1964	Pièce de raccordement mural Inox Mod. 1964, une sortie 1/2", 30°	1 pièce

### Pièce de raccordement mural Modèle 328

Réf. 101.0328

- En **fonte** émaillée de haute qualité, avec deux pattes de fixation, peinte
- Raccordement femelle 1/2"
- Avec raccordement par le haut et par le bas, **pour installation sur un circuit en boucle**
- Sortie femelle 1/2", inclinaison 10°

Réf.	Désignation	Conditionnement
101.0328	Pièce de raccordement mural Mod. 328, une sortie 1/2", 10°	1 pièce

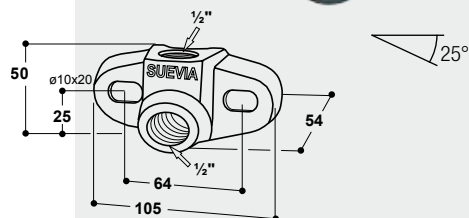
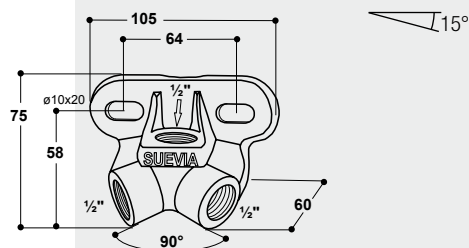

101.0325

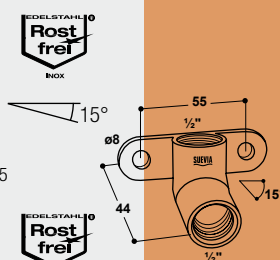

101.1964

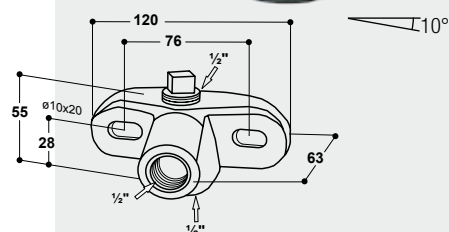
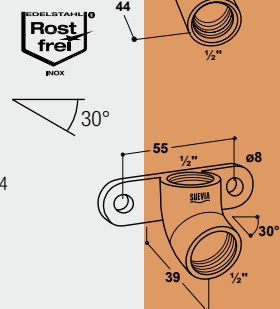



## TUYAUX DE RACCORDEMENT INOX

**VARIANTES SPÉCIALES  
SUR DEMANDE**

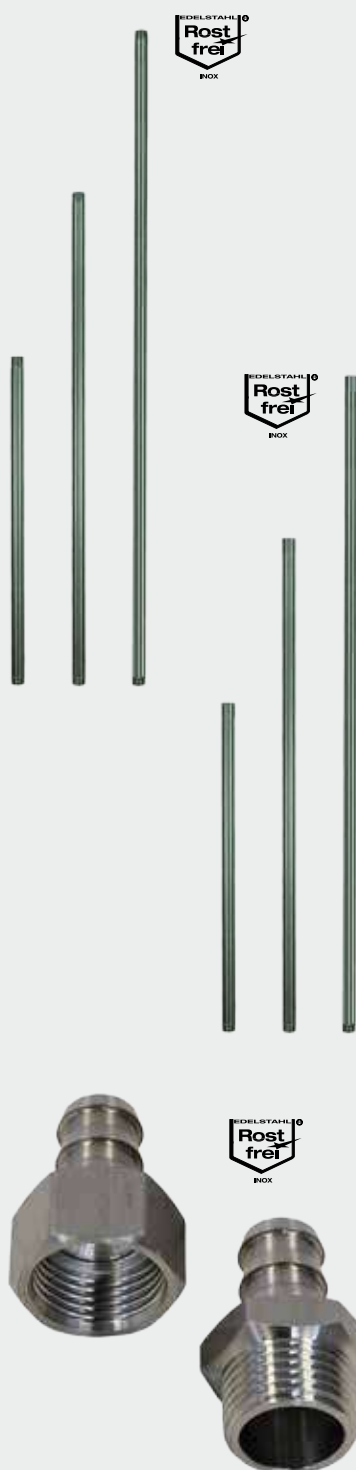

### SUEVIA Tuyaux de raccordement Inox

La nouvelle gamme de tuyaux de raccordement Inox SUEVIA offre **une grande variété et possibilité de montage**. En complément des anciens tuyaux d'eau ayant fait leurs preuves, furent créés dans notre programme une large gamme de tuyau de raccordement inox. La nouvelle génération de tuyaux de raccordement Inox se démarque par une patte de fixation Inox supérieur coulissant ce qui rend possible le montage sur différents systèmes de séparations. La distance réduite par rapport au mur diminue considérablement les risques de blessures, car les tétines ne se dressent plus aussi profondément dans la cage. Pour une protection supplémentaire, **un garde-fou universel** a été élaboré. Ce dernier pouvant se monter à tout moment sur n'importe quel poste d'abreuvement.

#### Tuyaux de raccordement Inox 1/2" mâle/mâle

- Tuyau de raccordement droit, en Inox
- Raccordement mâle 1/2", mâle 1/2"

Réf.	Désignation	Conditionnement
103.1938	Tuyau de raccordement Inox 1/2", 10 cm, droit, m/m	1 pièce
103.1939	Tuyau de raccordement Inox 1/2", 15 cm, droit, m/m	1 pièce
102.1255	Tuyau de raccordement Inox 1/2", 19 cm, droit, m/m	1 pièce
103.1934	Tuyau de raccordement Inox 1/2", 25 cm, droit, m/m	1 pièce
103.1935	Tuyau de raccordement Inox 1/2", 35 cm, droit, m/m	1 pièce
103.1941	Tuyau de raccordement Inox 1/2", 50 cm, droit, m/m	1 pièce
103.1942	Tuyau de raccordement Inox 1/2", 75 cm, droit, m/m	1 pièce
103.1943	Tuyau de raccordement Inox 1/2", 100 cm, droit, m/m	1 pièce
103.1948	Tuyau de raccordement Inox 1/2", 125 cm, droit, m/m	1 pièce
103.1949	Tuyau de raccordement Inox 1/2", 150 cm, droit, m/m	1 pièce

#### Tuyaux de raccordement Inox 1/2" femelle/mâle

- Tuyau de raccordement droit, en Inox
- Raccordement mâle 1/2", femelle 1/2"

Réf.	Désignation	Conditionnement
103.1931	Tuyau de raccordement Inox 1/2", 50 cm, droit, f/m	1 pièce
103.1932	Tuyau de raccordement Inox 1/2", 75 cm, droit, f/m	1 pièce
103.1933	Tuyau de raccordement Inox 1/2", 100 cm, droit, f/m	1 pièce

#### Tuyaux de raccordement Inox 3/4" mâle/mâle

- Tuyau de raccordement droit, en Inox
- Raccordement mâle 3/4", mâle 3/4"

Réf.	Désignation	Conditionnement
103.1993	Tuyau de raccordement Inox 3/4", 10 cm, droit, m/m	1 pièce
103.1994	Tuyau de raccordement Inox 3/4", 15 cm, droit, m/m	1 pièce
102.1127	Tuyau de raccordement Inox 3/4", 19 cm, droit, m/m	1 pièce
132.1256	Tuyau de raccordement Inox 3/4", 22 cm, droit, m/m	1 pièce
103.1995	Tuyau de raccordement Inox 3/4", 50 cm, droit, m/m	1 pièce
103.1996	Tuyau de raccordement Inox 3/4", 75 cm, droit, m/m	1 pièce
103.1997	Tuyau de raccordement Inox 3/4", 100 cm, droit, m/m	1 pièce
103.1998	Tuyau de raccordement Inox 3/4", 125 cm, droit, m/m	1 pièce
103.1999	Tuyau de raccordement Inox 3/4", 150 cm, droit, m/m	1 pièce

#### Racord pour tuyaux souples 1/2" en Inox

- Selon le montage avec raccord mâle ou raccord femelle

Réf.	Désignation	Conditionnement
103.1971	Raccord en Inox pour tuyau souple 1/2", mâle	1 pièce
103.1972	Raccord en Inox pour tuyau souple 1/2", femelle, avec joint	1 pièce





### Tuyaux de raccordement Inox

### une sortie

- Avec une sortie femelle ½", inclinaison 30°
- Raccordement mâle ½"
- Avec brides de fixation
- La patte de fixation supérieure **coulissante** permet une fixation fiable quel que soit le système de mur de séparation utilisé !

Réf.	Longueur env. [cm]	Pattes de fixation
103.1905	38	1 + 1 coulissante
103.1906	50	1 + 1 coulissante
103.1907	75	1 + 1 coulissante
103.1908	100	1 + 1 coulissante

Réf.	Désignation	Conditionnement
103.1905	Tuyau de raccordement Inox ½", 38 cm, 1 sortie femelle 30°, mâle	1 pièce
103.1906	Tuyau de raccordement Inox ½", 50 cm, 1 sortie femelle 30°, mâle	1 pièce
103.1907	Tuyau de raccordement Inox ½", 75 cm, 1 sortie femelle 30°, mâle	1 pièce
103.1908	Tuyau de raccordement Inox ½", 100 cm, 1 sortie femelle 30°, mâle	1 pièce



La distance réduite par rapport au mur diminue les risques de blessures !

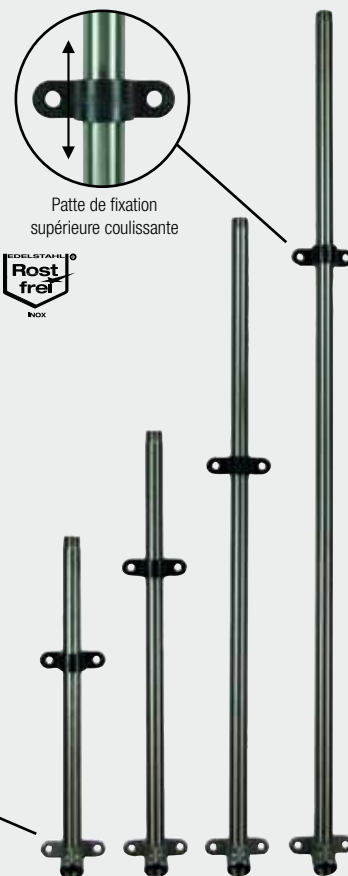

Patte de fixation supérieure coulissante



### Tuyaux de raccordement Inox

### deux sorties

- Avec deux sorties femelle ½", inclinaison 30°
- Raccordement mâle ½"
- Avec brides de fixation
- La patte de fixation supérieure **coulissante** permet une fixation fiable quel que soit le système de mur de séparation utilisé !

Réf.	Longueur env. [cm]	Brides de fixation
103.1914	60	2 + 1 coulissante
103.1915	70	2 + 1 coulissante
103.1916	100	2 + 1 coulissante

Réf.	Désignation	Conditionnement
103.1914	Tuyau de raccordement Inox ½", 60 cm, deux sorties femelle 30°, mâle	1 pièce
103.1915	Tuyau de raccordement Inox ½", 70 cm, deux sorties femelle 30°, mâle	1 pièce
103.1916	Tuyau de raccordement Inox ½", 100 cm, deux sorties femelle 30°, mâle	1 pièce

Exemple de montage avec garde-fou 103.1953, voir page 109





## TUYAUX DE RACCORDEMENT INOX

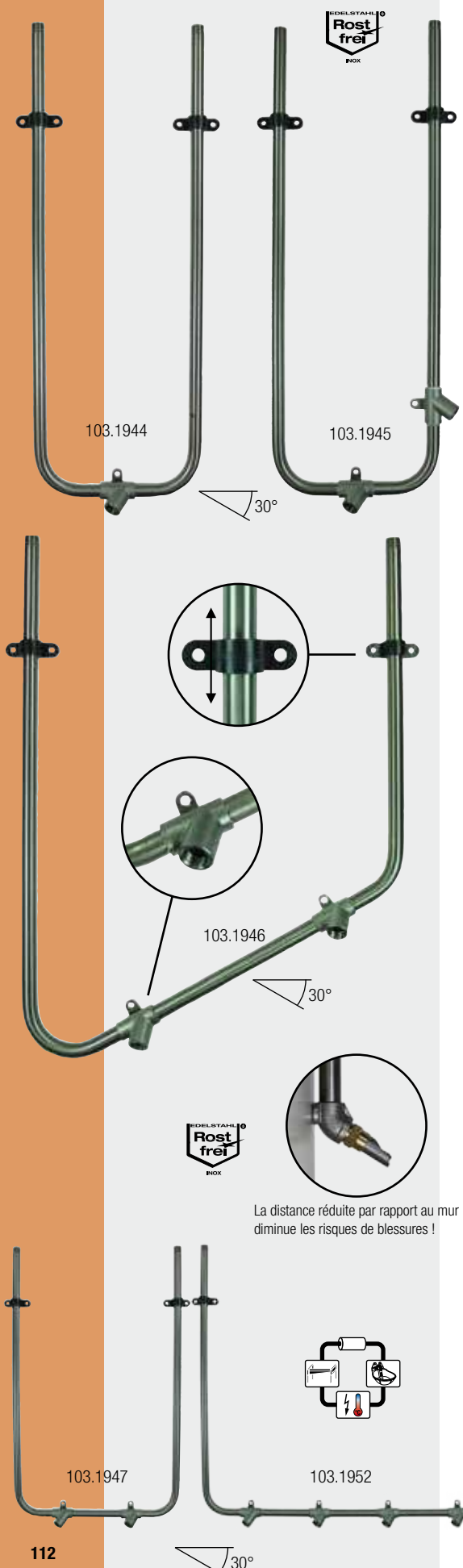

### Tuyau de raccordement Inox en U

1 sortie horizontale

Réf. 103.1944

- En Inox, avec une sortie femelle 1/2"
- Raccordements mâle 1/2"
- Les **pattes de fixation supérieures coulissantes** permettent une fixation fiable quel que soit le système de mur de séparation utilisé !
- H x l: env. 75 x 26 cm

### Tuyau de raccordement Inox en U

1 sortie horizontale, 1 sortie verticale

Réf. 103.1945

- En Inox, avec deux sorties femelle 1/2"
- Raccordement mâle 1/2"
- Les **pattes de fixation supérieures coulissantes** permettent une fixation fiable quel que soit le système de mur de séparation utilisé !
- H x l: env. 75 x 26 cm

Réf.	Désignation	Conditionnement
103.1944	Tuyau de raccordement Inox en U 1/2", 1 sortie horizontale femelle	1 pièce
103.1945	Tuyau de raccordement Inox en U 1/2", 1 sortie horizontale f / 1 sortie verticale f	1 pièce

### Tuyau de raccordement Inox en U

deux sorties inclinées

Réf. 103.1946

- En Inox, avec deux sorties femelle 1/2"
- Raccordement mâle 1/2"
- Les **pattes de fixation supérieures coulissantes** permettent une fixation fiable quel que soit le système de mur de séparation utilisé !
- H x l: env. 75 x 50 cm

Réf.	Désignation	Conditionnement
103.1946	Tuyau de raccordement Inox en U 1/2", deux sorties inclinées femelle	1 pièce

### Tuyau de raccordement Inox en U

2 sorties horizontales

Réf. 103.1947

- En Inox, avec deux sorties femelle 1/2"
- Raccordement mâle 1/2"
- Les **pattes de fixation supérieures coulissantes** permettent une fixation fiable quel que soit le système de mur de séparation utilisé !
- H x l: env. 75 x 50 cm

### Tuyau de raccordement Inox en U

4 sorties horizontales

Réf. 103.1952

- En Inox, avec quatre sorties femelle 1/2"
- Raccordement mâle 1/2"
- Les **pattes de fixation supérieures coulissantes** permettent une fixation fiable quel que soit le système de mur de séparation utilisé !
- H x l: env. 75 x 92 cm

Réf.	Désignation	Conditionnement
103.1947	Tuyau de raccordement Inox en U 1/2", deux sorties horizontales femelle	1 pièce
103.1952	Tuyau de raccordement Inox en U 1/2", quatre sorties horizontales femelle	1 pièce





### Garde-fou Inox

Réf. 103.1953

- Protège l'animal contre les blessures aux tétines
- H x l: env. 14 x 14 cm
- Pour 103.1914, 103.1915, 103.1916, 103.1954

Réf.	Désignation	Conditionnement
103.1953	Garde-fou Inox	1 pièce



### Tuyau de raccordement Inox pour mur de séparation pour tétines

Réf. 103.1954

- Avec 4 sorties femelle 1/2", pour tétines, 30°
- Raccordement femelle 1/2"
- La possibilité de varier la largeur permet une fixation fiable quelque soit le système de mur de séparation utilisé !
- Longueur du tuyau environ 42 cm, utilisé pour mur de séparation d'une largeur de 30 à 40 cm



103.1954

103.1955

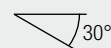

Exemples de montage



### Tuyau de raccordement Inox pour mur de séparation pour abreuvoirs

Réf. 103.1955

- Avec 2 sorties mâle 1/2", pour abreuvoirs
- Raccordement femelle 1/2"
- La possibilité de varier la largeur permet une fixation fiable quelque soit le système de mur de séparation utilisé !
- Longueur du tuyau environ 42 cm, utilisé pour mur de séparation d'une largeur de 30 à 40 cm

Réf.	Désignation	Conditionnement
103.1954	Tuyau Inox 1/2" pour mur de séparation, pour tétines, 4 sorties femelle	1 pièce
103.1955	Tuyau Inox 1/2" pour mur de séparation, pour abreuvoirs, deux sorties mâle	1 pièce



## ACCESSOIRES D'INSTALLATION

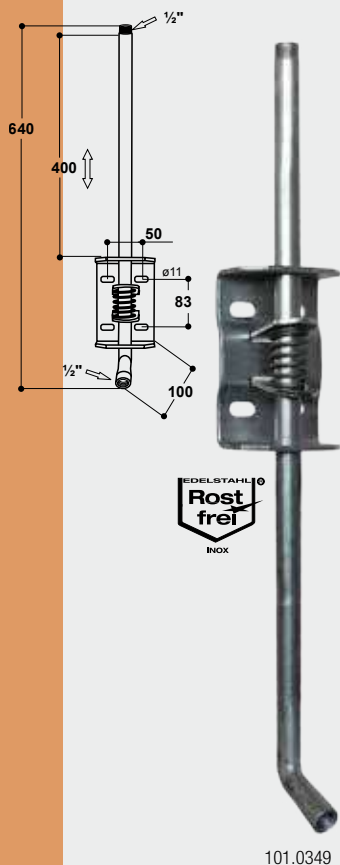

101.0349

### Kit de réglage rapide à hauteur sans outils en Inox Modèle 349

Réf. 101.0349

- Sortie femelle 1/2" pour tétines
- Raccordement mâle 1/2"
- Avec tuyau en Inox
- **Plage de réglage 400 mm**

Réf.	Désignation	Conditionnement
101.0349	Kit de réglage rapide à hauteur sans outils, Mod. 349, 1/2", avec tuyau en Inox	1 pièce

### Kits de montage Inox



50x 202.0134  
(rouleau de 50 m)

202.0100

202.0133

180.0342

Réf.	Désignation
	<b>Kits de montage Inox pour abreuvoirs, tétines et mouilleurs</b> Comprenant 1 tuyau Inox m/f + 1 m de tuyau souple + 1 collier de prise en charge à coupure d'eau automatique 101.0563 ou 101.0564 (à préciser à la commande)
180.0342	Kit avec tuyau Inox 75 cm
180.0343	Kit avec tuyau Inox 50 cm
180.0344	Kit avec tuyau Inox 100 cm
	<b>Kits de montage Inox pour valve tube</b> Comprenant 1 tuyau Inox m/m + 1 m de tuyau souple + 1 collier de prise en charge à coupure d'eau automatique 101.0563 ou 101.0564 (à préciser à la commande)
180.0352	Kit avec tuyau Inox 75 cm
180.0353	Kit avec tuyau Inox 50 cm
180.0354	Kit avec tuyau Inox 100 cm
180.0361	<b>Kit de montage Inox pour nourrisoupe</b> Comprenant 1 m de tuyau souple + 1 raccord nylon + 1 collier de prise en charge à coupure d'eau automatique 101.0563 ou 101.0564 (à préciser à la commande)

### Tuyau souple

Réf.	Désignation
202.0134	Tuyau souple, le rouleau de 50 m - prix au mètre
202.0100	Collier de serrage plastique
202.0133	Embout cannelé + joint pour tuyau souple Diam. intérieur 13 mm





### Collier de prise en charge Modèle 529

Réf. 101.0529

- Pour tuyaux 3/4" et 1"
- En **Inox**
- Sortie: femelle 1/2"
- Avec joint, bride Inox, écrous et rondelles

Réf.	Désignation	Conditionnement
101.0529	Collier de prise en charge Mod. 529, pour tuyaux 3/4" - 1", Inox	1 pièce

### Collier de prise en charge Modèle 535

Réf. 101.0535

- Pour tuyaux 1 1/4" - 2"
- En **fonte**
- Sortie: femelle 1/2"
- Avec joint, bride galvanisée, écrous et rondelles

Réf.	Désignation	Conditionnement
101.0535	Collier de prise en charge Mod. 535, pour tuyaux 1 1/4" - 2", en fonte	1 pièce

### Raccord rapide avec collier de prise en charge Modèle 563 Modèle 564

Réf. 101.0563

Réf. 101.0564

- Modèle 563: pour tuyaux 3/4" ou tuyaux PE DN 25
- Modèle 564: pour tuyaux 1" ou tuyaux PE DN 32
- En **matière synthétique**
- Avec raccord pour tuyau souple
- **Avec coupure d'eau automatique** : l'arrivée d'eau se coupe automatiquement lorsqu'on enlève d'un quart de tour le raccord. Une vanne à bille supplémentaire n'est donc pas nécessaire!
- Avec joint, bride plastique, écrous et rondelles

Réf.	Désignation	Conditionnement
101.0563	Raccord rapide avec collier de prise en charge Mod. 563, pour tuyaux 3/4" / DN25, avec coupure d'eau automatique	1 pièce
101.0564	Raccord rapide avec collier de prise en charge Mod. 564, pour 1" / DN32, avec coupure d'eau automatique	1 pièce

### Collier de prise en charge Modèle 594 Modèle 595

Réf. 101.0594

Réf. 101.0595

- Modèle 594: pour tuyaux 3/4" ou tuyaux PE DN 25
- Modèle 595: pour tuyaux 1" ou tuyaux PE DN 32
- En **matière synthétique**
- Sortie: femelle 1/2"
- Avec joint, bride plastique, écrous et rondelles

Réf.	Désignation	Conditionnement
101.0594	Collier de prise en charge Mod. 594, pour tuyaux 3/4" / DN25	1 pièce
101.0595	Collier de prise en charge Mod. 595, pour tuyaux 1" / DN32	1 pièce

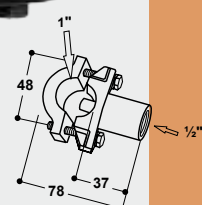
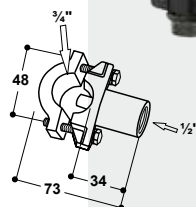
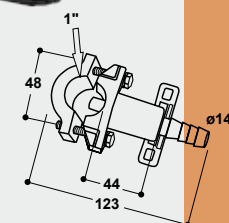
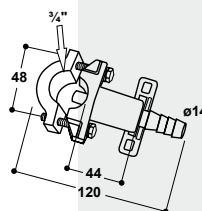
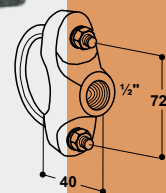
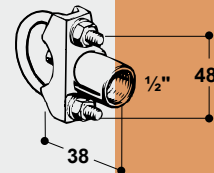



## ACCESSOIRES D'INSTALLATION



### Pièce de réglage Inox Modèle 657

Réf. 102.0657

- En **Inox**, pour installer avant l'abreuvoir sans réglage
- Réglage du débit d'eau par vis, pas besoin de démontage
- Femelle 1/2" x raccordement mâle 1/2"

Réf.	Désignation	Conditionnement
102.0657	Pièce de réglage Inox Mod. 657, 1/2" x 1/2", f/m	1 pièce

### Equerre de fixation Modèle 1975

Réf. 103.1975

- En **Inox**
- Pour fixation murale de tuyau 1/2"

Réf.	Désignation	Conditionnement
103.1975	Equerre de fixation, Inox	1 pièce

### Pince de fixation Modèle 1976

Réf. 103.1976

- En **Inox**
- Pour fixer les tuyaux d'eau 1/2" sur des tubes de séparation 1"

Réf.	Désignation	Conditionnement
103.1976	Pince de fixation, Inox	1 pièce

### Brides Inox

- Pour fixer les tuyaux PVC

Réf.	Désignation	Conditionnement
103.0912	Bride Inox 1/2"	1 pièce
103.0934	Bride Inox 3/4"	1 pièce
103.0910	Bride Inox 1"	1 pièce

### Tuyau Bleu

- Tuyau plastique bleu pour eau froide pour pression maxi de 6 bar
- **Tuyau en polypropylène à paroi épaisse – pas de rouille !**
- La solution idéale pour les installations apparentes d'eau froide dans les étables
- **Facile à utiliser** : le filetage peut s'effectuer avec une filière traditionnelle
- L'étanchéité peut se faire avec du chanvre, du teflon en rouleau ou bien avec le tube joint d'étanchéité SUEVIA (réf. 102.0358)
- Grand choix d'accessoires de raccordement en PVC ou Inox disponible (voir page 110)

Réf.	Ø	Epaisseur de paroi [mm]
103.0891	1/2"	3,7
103.0892	3/4"	4,8
103.0893	1"	5,4

Réf.	Désignation	Conditionnement
103.0891	Tuyau Bleu 1/2", PP, par metre	barre de 4 m
103.0892	Tuyau Bleu 3/4", PP, par metre	barre de 4 m
103.0893	Tuyau Bleu 1", PP, par metre	barre de 4 m
102.0358	Tube d'étanchéité, 90 g, pour raccords plastiques	1 pièce/tube





## PÉDILUVE HOMME / CLOCHE À CADAVRES

### Pédiluve homme SD80

Réf. 160.1086

- Pour éviter l'intrusion des germes et des bactéries dans le bâtiment d'élevage, il est fortement recommandé l'installation d'un pédiluve homme
- Pédiluve en **polyéthylène**
- Anti-dérapant
- Prévu pour être utilisé avec les produits désinfectants courants
- Contenance 19 l; Longueur 80 cm, largeur 60 cm, hauteur 11 cm

Réf.	Désignation	Conditionnement
160.1086	Pédiluve homme SD80	1 pièce



### Cloche à Cadavres

Réf. 160.0200

- **Pour recouvrir les animaux morts ou bien agonisants**
- Protège les cadavres contre les animaux domestiques, la vermine, etc.
- En polyéthylène **résistant aux U.V.**
- Facile à nettoyer - avec poignées de transport en Inox et crochets de levage
- Dimensions (L x l x h) 230 x 130 x 57 cm

#### RECOMMANDÉ POUR:

Porcelets, porcs, veaux

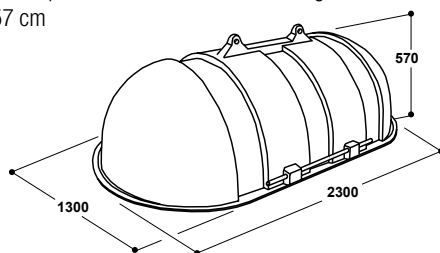

Réf.	Désignation	Conditionnement
160.0200	Cloche à cadavres Modèle 200	1 pièce



### CONSEILS DU PRO !

L'endroit pour le stockage des cadavres doit être choisi à l'extérieur de la ferme, si possible assez éloigné du troupeau et surtout pour éviter que le véhicule collecteur ne soit obligé de pénétrer dans l'exploitation. L'idéal pour l'entreposage est un lieu frais et ombragé, facile d'accès avec un sous-bassement en béton. En même temps il faut aussi penser à ce que cet endroit soit à l'abri des regards d'éventuels passants et joggeurs. La récupération des jus doit pouvoir être récoltée souterrainement. L'endroit doit être, après l'enlèvement, nettoyé et désinfecté.

### Filtre à eau 80 microns Modèle 487

Réf. 101.0487

- Raccordement femelle 3/4"
- Tamis lavable
- 80 µm, 6 m<sup>3</sup>/h

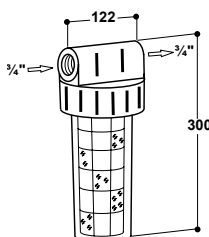

Réf.	Désignation	Conditionnement
101.0487	Filtre à eau Mod. 487, 80 microns	1 pièce/carton





## RACCORDS

### Raccords en matière synthétique



Réf.		Conditionnement
103.0012	Coude 90°	10 pièces/sachet
103.0034	Coude 90°	10 pièces/sachet
103.0010	Coude 90°	10 pièces/sachet
103.0112	TE egal femelle 90°	10 pièces/sachet
103.0134	TE egal femelle 90°	10 pièces/sachet
103.0110	TE egal femelle 90°	10 pièces/sachet
103.0234	T-Réduction	10 pièces/sachet
103.0334	Réduction droite	10 pièces/sachet
103.0335	Réduction droite	10 pièces/sachet
103.0336	Réduction droite	10 pièces/sachet
103.0412	Manchon femelle	10 pièces/sachet
103.0434	Manchon femelle	10 pièces/sachet
103.0410	Manchon femelle	10 pièces/sachet
103.0512	Bouchon femelle	10 pièces/sachet
103.0534	Bouchon femelle	10 pièces/sachet
103.0510	Bouchon femelle	10 pièces/sachet
103.0712	Raccord union femelle	10 pièces/sachet
103.0734	Raccord union femelle	10 pièces/sachet
103.0710	Raccord union femelle	10 pièces/sachet
103.0812	Mamelon	10 pièces/sachet
103.0834	Mamelon	10 pièces/sachet
103.0810	Mamelon	10 pièces/sachet
103.1612	Collier	10 pièces/sachet
103.1634	Collier	10 pièces/sachet
103.1610	Collier	10 pièces/sachet

### Raccords en Inox



Réf.		Conditionnement
103.2012	Coude 90°, f/f	1 pièce
103.2034	Coude 90°, f/f	1 pièce
103.2010	Coude 90°, f/f	1 pièce
103.2037	Coude 90°, f/m	1 pièce
103.2035	Coude 90°, f/m	1 pièce
103.2036	Coude 90°, f/m	1 pièce
103.2112	TE egal femelle 90°	1 pièce
103.2134	TE egal femelle 90°	1 pièce
103.2110	TE egal femelle 90°	1 pièce
<b>NOUVEAU!</b> 103.2116	TE egal femelle 90°	1 pièce
103.2334	Réduction droite	1 pièce
103.2335	Réduction droite	1 pièce
103.2336	Réduction droite	1 pièce
103.2919	Manchon de réduction	1 pièce
103.2920	Manchon de réduction	1 pièce
103.2412	Manchon femelle	1 pièce
103.2434	Manchon femelle	1 pièce
103.2410	Manchon femelle	1 pièce
103.2512	Bouchon femelle	1 pièce
103.2534	Bouchon femelle	1 pièce
103.2510	Bouchon femelle	1 pièce
103.2712	Raccord union femelle	1 pièce
103.2734	Raccord union femelle	1 pièce
103.2710	Raccord union femelle	1 pièce
103.2812	Mamelon	1 pièce
103.2834	Mamelon	1 pièce
103.2810	Mamelon	1 pièce





# SUEVIA

## NOTRE PARTICIPATION À L'EXPOSITION EUROTIER



**Nous sommes présents sur toutes les expositions internationales et manifestations régionales, n'hésitez pas à nous y rendre visite !**

**Est également disponible**







## LINÉAIRE SUEVIA

### Aide à la vente avec le linéaire SUEVIA

SUEVIA vous offre toute une gamme de matériel publicitaire pour valoriser nos produits et animer votre espace de vente:

- les **étiquettes pour réglette porte-étiquettes** qui mettent en valeur les produits exposés et permettent d'obtenir simplement et rapidement la référence correspondante à chaque abreuvoir
- les **panneaux STOP RAYON** qui présentent la gamme des abreuvoirs et des accessoires SUEVIA
- les **panneaux frontaux avec le Logo SUEVIA** favorisent la notoriété et le repérage de la marque dans votre magasin
- les **blisters « libre-service »** assurent une sécurité et une bonne visibilité de nos articles dans vos rayons.

Réf.	Désignation
104.0602	Étiquettes ILV pour réglette porte-étiquettes, au choix
104.0601	Panneau de gamme STOP RAYON 37 x 100 cm
104.0612	Panneau frontal en PVC 100 x 21 cm, "LOGO et ABREUVOIRS"
104.0184	Panneau en PVC 44 x 17 cm, "LOGO et BOVINS"
104.0235	Panneau en PVC 44 x 17 cm, "LOGO et PORCS"
104.0236	Panneau en PVC 44 x 17 cm, "LOGO et CHEVAUX"
104.0237	Panneau en PVC 44 x 17 cm, "LOGO et OVINS, CAPRINS"
104.0664	Présentoir translucide pour catalogue

**Pour tout projet d'aménagement de magasin, n'hésitez pas à contacter le commercial de votre secteur, ses conseils seront précieux ! Il saura vous guider dans le choix des articles à tenir en rayon en fonction de la demande des éleveurs spécifique à votre région.**

104.0664



Nombreuses pièces détachées et tétines disponibles en blisters



104.0601



104.0612



104.0184



104.0235



104.0236



104.0237



104.0602







# SUEVIA

## LINÉAIRE SUEVIA

**POUR TOUT CONSEIL, NE PAS HÉSITER  
À PRENDRE CONTACT AVEC LE  
COMMERCIAL DE VOTRE SECTEUR**







## TARIF COMPLÉMENTAIRE GAMME RICO



### ABREUVOIRS POUR BOVINS ET CHEVAUX

Référence	Désignation	
200.0022	<b>Modèle RUB RICO</b> Abreuvoir à niveau constant en fonte, revêtement Epoxy. Raccordement sur tube horizontal 20x27 ou vertical par-dessous 15x21. Entraxe 148 mm. Avec bouchon de vidange.	
200.0023	<b>Modèle RUC RICO</b> Abreuvoir à niveau constant en fonte, revêtement Epoxy Raccordement côté droit haut ou bas 1/2". Entraxe 148 mm. Avec bouchon de vidange.	
102.0352	Coude orientable 1/2" x 1/2" pour Modèles RUC, 130P, 130P-H, 340, 350	
101.0470	<b>Protection galvanisée</b> pour abreuvoirs Modèles 130P, 340, RUB et RUC	
200.0025	<b>Modèle RUD RICO</b> Abreuvoir double à niveau constant en fonte, revêtement Epoxy Raccordement sur tube horizontal 20 x 27. Entraxe 115 mm. Avec bouchon de vidange.	
200.0024	<b>Modèle RUDB RICO</b> Idem que RUD. Raccordement vertical 1/2" par le bas	
101.0471	<b>Protection galvanisée</b> pour abreuvoirs Modèles RUD et RUDB	
200.0010	<b>Modèle T4S RICO à palette verticale</b> Abreuvoir à palette, en fonte revêtement Epoxy Raccordement sur tube horizontal 20 x 27. Entraxe 148 mm	
200.0011	<b>Modèle T4S RICO à palette horizontale</b> Abreuvoir à palette, en fonte revêtement Epoxy Raccordement sur tube horizontal 20 x 27. Entraxe 148 mm	
200.0009	<b>Modèle V4 S RICO</b> Abreuvoir à soupape tubulaire, cuve en fonte revêtement Epoxy. Peut remplacer tous les abreuvoirs à palette sur arrivée d'eau horizontale avec entraxe de 148/150 mm, quelle que soit la marque ! Raccordement sur tube horizontal 20 x 27. Entraxe 148 mm	
200.0012	<b>Modèle T3N RICO à palette verticale</b> Abreuvoir à palette, en fonte revêtement Epoxy Raccordement sur tube horizontal 20 x 27. Entraxe 130 mm	
200.0013	<b>Modèle T3N RICO à palette horizontale</b> Abreuvoir à palette, en fonte revêtement Epoxy Raccordement sur tube horizontal 20 x 27. Entraxe 130 mm	
200.0016	<b>Modèle RICO S</b> Abreuvoir à palette, en fonte revêtement Epoxy Raccordement haut ou bas sur tube 15 x 21. Entraxe 100 mm	
201.0019	Etrier 40 x 49 complet pour RICO S	
100.4250	<b>Modèle 25R-K-MS 1/2" - Epoxy - soupape laiton</b> Cuve en fonte revêtement Epoxy Réglage du débit sans démontage de la soupape Raccordement 1/2" par le haut et le bas. Entraxe 76 mm, 120 mm	
100.4259	<b>Modèle 25R-K-VA 3/4" - Epoxy - soupape Inox</b> Cuve en fonte revêtement Epoxy Réglage du débit sans démontage de la soupape Raccordement 3/4" par le haut et le bas. Entraxe 76 mm, 120 mm	
101.0179	Etrier double 1 1/4" - 2"	
100.0061	<b>Modèle IDEAL</b> Abreuvoir à soupape tubulaire, cuve en fonte émaillée Raccordement 1/2" haut ou bas 4 trous de fixation. Entraxe 76 mm	
131.0169	Etrier de fixation M12 1 1/2" - 2", galvanisé	
	Protections SUEVIA: voir page 70	
	Abreuvoirs SUEVIA: voir page 3	
RALLONGES ET TUYAUX		
102.1255	Rallonge Inox 1/2" 19 cm, pour modèles à raccordement 1/2"	
102.1255-2	Bliester spécial Libre-service - 2x Rallonge Inox 1/2", 19 cm	
102.1127	Rallonge Inox 3/4" 19 cm, pour modèles à raccordement 3/4"	
102.1127-1	Bliester spécial Libre-service - 1x Rallonge Inox 3/4", 19 cm	
103.1979	Tuyau Inox 3/4" décalé, pour passage chape de barrière	
	Tuyaux et accessoires: voir page 70 + 110	





## TARIF COMPLÉMENTAIRE GAMME RICO

### KITS DE BRANCHEMENT FLEXIBLE

Référence	Désignation
	Kits de branchement pour montage des abreuvoirs en circuit fermé
201.0026	Kit 2 flexibles Inox <b>300 mm 1/2"</b> + 2 coudes, 2 joints (pour Modèles 12P-MS1/2", 16P-MS1/2", 18P-MS1/2", 19R-MS1/2", 25R-MS1/2", 61, 115)
201.0021	Kit 2 flexibles Inox <b>500 mm 1/2"</b> + 2 coudes, 2 joints (pour Modèles 12P-MS1/2", 16P-MS1/2", 18P-MS1/2", 19R-MS1/2", 25R-MS1/2", 61, 115)
201.0024	Kit 2 flexibles Inox <b>500 mm 1/2"</b> + 2 coudes, 2 joints, 1 rallonge (pour Modèles 12P-MS1/2", 1200-MS1/2")
201.0037	Kit 2 flexibles Inox <b>300 mm 3/4"</b> (pour Modèles 12P-VA3/4", 16P-VA3/4", 18P-VA3/4", 25R-VA3/4", 375-VA3/4")
201.0036	Kit 2 flexibles Inox <b>500 mm 3/4"</b> + 2 coudes, 2 joints (pour Modèles 12P-VA3/4", 16P-VA3/4", 18P-VA3/4", 25R-VA3/4", 375-VA3/4")
201.0026-1	Blister spécial Libre-service - idem 201.0026
201.0021-1	Blister spécial Libre-service - idem 201.0021
201.0024-1	Blister spécial Libre-service - idem 201.0024
201.0037-1	Blister spécial Libre-service - idem 201.0037
201.0036-1	Blister spécial Libre-service - idem 201.0036
	Flexibles: voir page 69

### ACCESSOIRES POUR ABREUVOIRS CHAUFFANTS

201.1374	Pompe de circulation 93 W + 2 raccords 3/4", partie inférieure Inox
201.1228	Pompe de circulation 400 W + 2 raccords 3/4", partie inférieure Inox
102.0876	Purge automatique, obligatoire au point le plus haut du circuit
102.1224	Soupape anti-retour laiton 1", à siège incliné
102.0780	Soupape anti-retour laiton 3/4", à siège incliné
201.0004	Disjoncteur différentiel 230 V, 30 mA
201.0006	Disjoncteur différentiel 400 V, 30 mA
	Réchauffeurs SUEVIA: voir pages 28 – 31

### TUYAU SOUPLE

202.0134	Tuyau souple, le rouleau de 50 m - prix au mètre
202.0100	Collier de serrage plastique
202.0133	Embout cannelé + joint pour tuyau souple Diam. intérieur 13 mm

### FLOTTEURS

131.0522	Flotteur Mod. 522 avec capot Inox et brides - Raccordement 1/2" - Capot Inox 4 faces - Grand débit 18 l/min
131.0690	Flotteur WATER BOSS très gros débit: 80 l/min - Avec capot de protection en matière synthétique - Pression de service: min. 0,2 maxi 5 bar - Raccordement 3/4"
131.0482	Flotteur Basse Pression Mod. 482 pour bac de pâture - Raccordement 1/2"

Flotteurs SUEVIA: voir p. 66-67



201.0026



201.0026-1

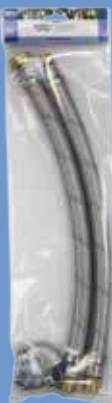

201.0021-1



201.1374



201.1228



102.0876



102.0780



102.1224



201.0006



50x 202.0134  
(rouleau de 50 m)



202.0100



202.0133



131.0522



131.0690



131.0482

# SUEVIA

Visitez notre site internet:  
**[www.suevia.com](http://www.suevia.com)**



France, Belgique (Wallonie):

**RICO SAS**

4 Rue de la Potière

BP 16 · 51450 Bétheny (Reims)

Siret: 336 480 660 000 16

Tél. 03.26.07.20.89

Fax 03.26.07.42.13

[www.rico-abreuvoirs.com](http://www.rico-abreuvoirs.com) · [info@rico-abreuvoirs.com](mailto:info@rico-abreuvoirs.com)

International:

**SUEVIA HAIGES GmbH**

**Usine spécialisée en abreuvoirs**

Max-Eyth-Str. 1 · D-74366 Kirchheim/Neckar

Allemagne

Tél. +49 7143 971-0 · Fax +49 7143 971-80

[www.suevia.com](http://www.suevia.com) · [info@suevia.com](mailto:info@suevia.com)

Votre revendeur:

Nos conditions de vente restent à votre disposition sur simple demande.